

HOLMES

GARAGE DOOR COMPANY®

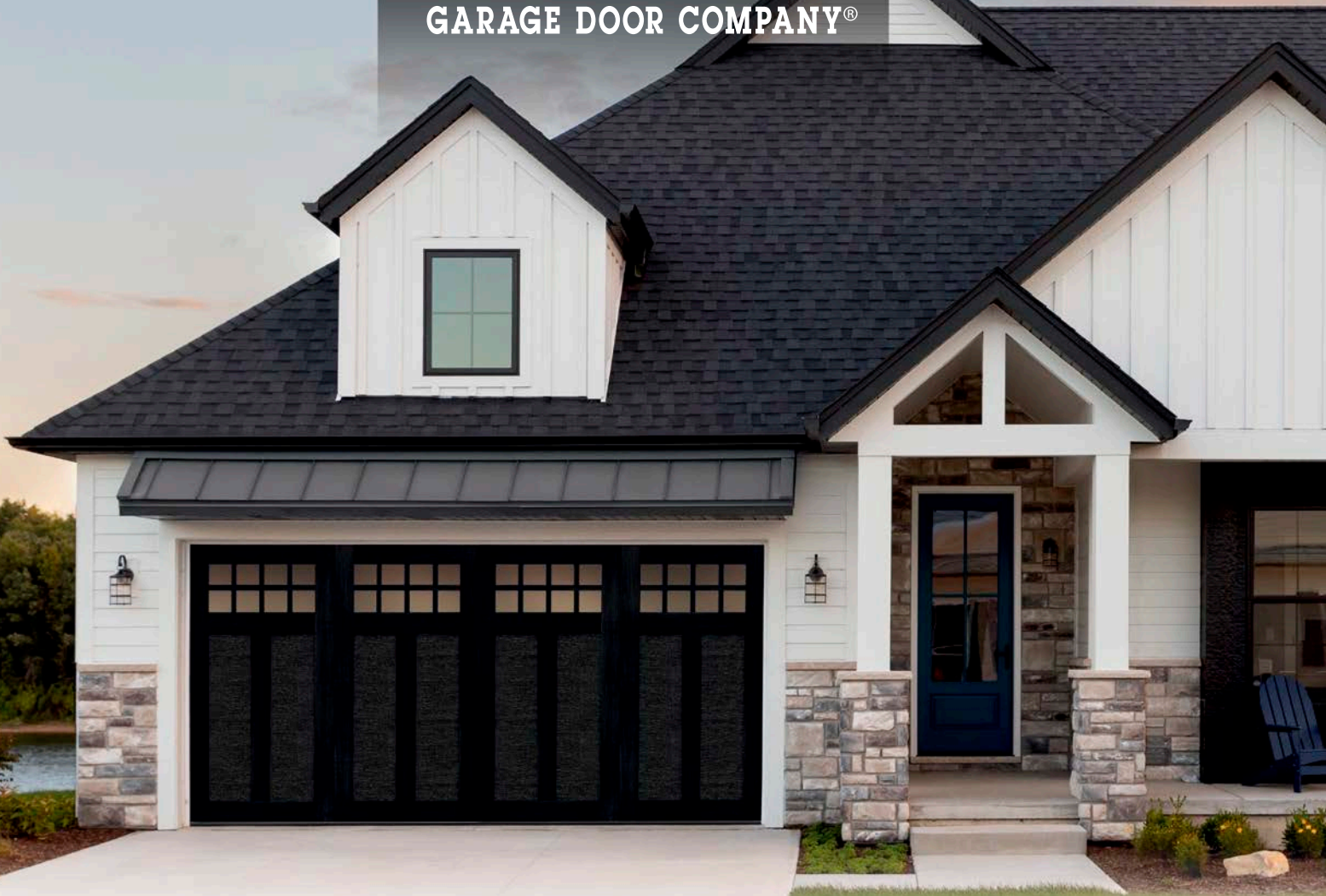

LEADERS EN MATIÈRE DE
STYLE ■ SÉLECTION ■ SAVOIR-FAIRE



Design 13 Settlers®
avec Fenêtres SQ24



Holmes Garage Door Company® offre une gamme complète de portes de qualité supérieure comprenant des portes traditionnelles à panneaux à relief, des portes de type remise pour voitures, des portes de style contemporain et des portes de classe commerciale. En vous donnant la possibilité de choisir parmi des milliers de designs de porte de garage, Holmes vous permet d'acheter facilement la porte qui convient le mieux à votre style!

www.holmesgaragedoor.com



RENDEMENT DU CAPITAL INVESTI

La plupart des travaux de rénovation, y compris l'installation d'une nouvelle porte de garage, augmentent au moins un peu la valeur de la maison. Mais le remplacement de la porte de garage arrive en tête des rénovations de maison avec le meilleur rendement du capital investi lors de la revente. Selon le Remodeling's National Cost vs. Value Report for 2023, le remplacement d'une porte de garage donne au consommateur un RCI de 102,7 %. (Rendement du capital investi).



POURQUOI LE RCI D'UNE PORTE DE GARAGE EST-IL SI ÉLEVÉ?

Une nouvelle porte de garage augmentera la valeur de votre maison, en plus d'autres avantages. Voici trois façons dont une nouvelle porte de garage augmente la valeur de votre maison.



ATTRAIT EXTÉRIEUR – Une très vieille porte de garage peut donner à une maison un aspect usé ou démodé par rapport au reste du quartier. De nouvelles portes de garage ajoutent un attrait visuel à l'extérieur de la propriété.



SÉCURITÉ – Les portes de garage plus anciennes peuvent poser des problèmes de sécurité en vieillissant car elles ne disposent pas de toutes les avancées d'un système de porte de garage plus moderne.



EFFICACITÉ – Les nouvelles portes de garage sont généralement économes en énergie, surtout si elles sont isolées. Certaines sont équipées de fenêtres pour réduire la nécessité d'allumer des lumières artificielles lorsque vous êtes dans le garage. Au fil du temps, cela signifie moins d'argent dépensé pour les services publics et une maison plus respectueuse de l'environnement.



Aluminium Contemporain

pgs. 8-9

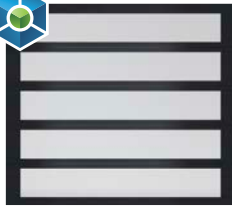

Contemporain Aluminium Sleek

pgs. 10-11

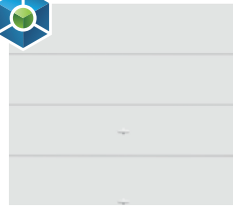

Acier Contemporain

pgs. 12-13



Glenmoor™ Carriage House
STRUCTURE À CINQ-COUCHES

pgs. 14-15



Glenmoor™ Carriage House
STRUCTURE À QUATRE-COUCHES

pgs. 16-17



Glenmoor™ Elements

pgs. 18-19

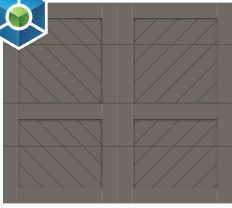

Glenmoor™ Chevron

pgs. 20-21



Glenmoor™ Louver

pgs. 22-23



Glenmoor™ Moderne

pgs. 24-25



Settlers®

pgs. 26-27

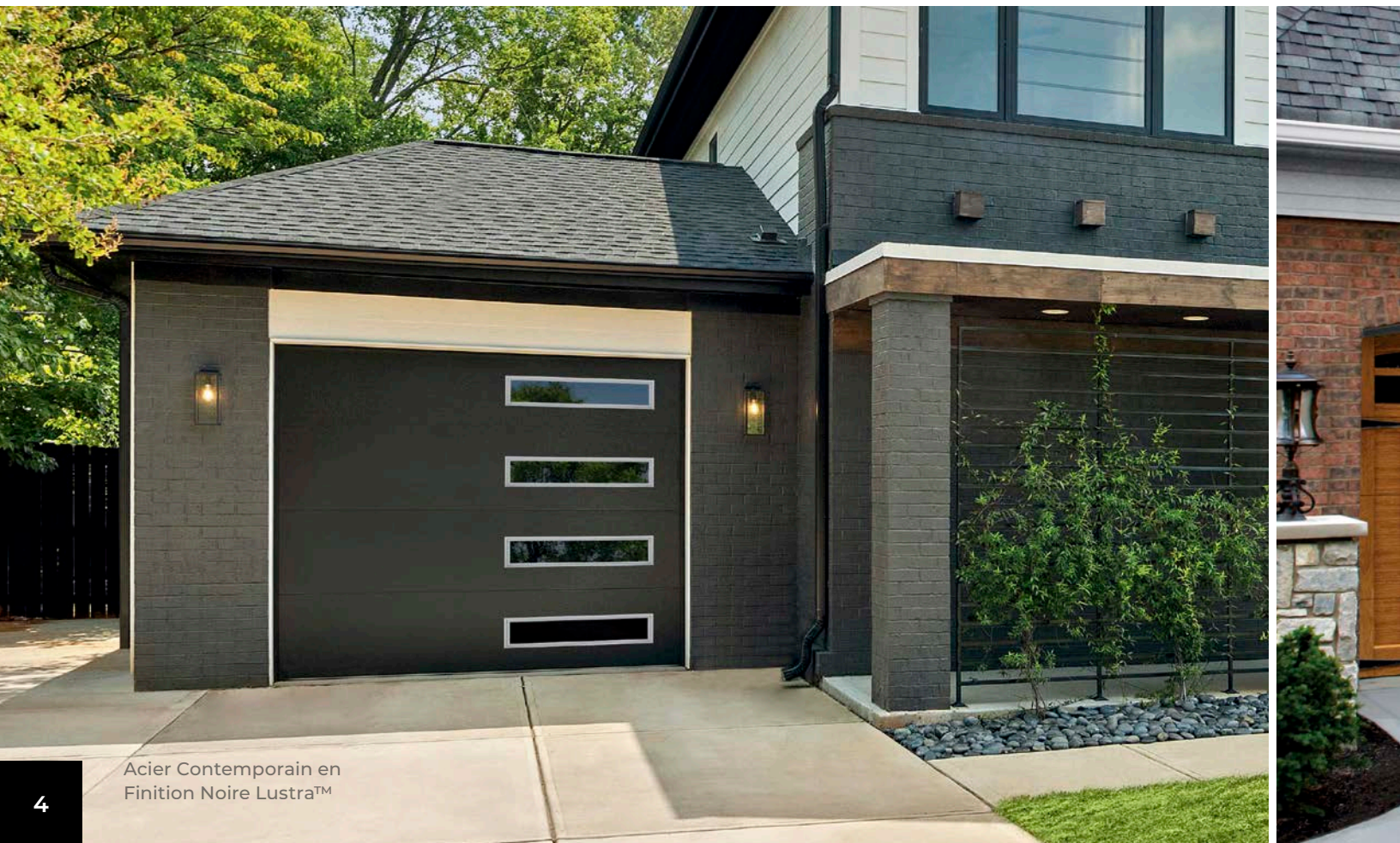

Acier Contemporain en Finition Noire Lustra™



**Acier
Artistry®**
pgs. 28-29



**Acier
Westport™**
pgs. 30-31



**Semi-Personnalisé
LodgeWood®**
pgs. 32-33



**Quincailleries
Décoratives**
pgs. 34-35



**Acier
Standard Or**
pgs. 36-37



**Acier Standard
Argent et Bronze**
pg. 38



**Fenêtres
Résidentielle**
pgs. 40-41



**Verre
Résidentielle**
pgs. 42-43



**Portes
Sectionnelles
Commerciales**
pgs. 44-45



**Portes à
Enroulement
Commerciales**
pg. 47

AUTRES INFORMATIONS BONNES À SAVOIR

Sécurité, Qualité et Innovation pg. 4
 Informations sur la Façon de Mesurer pg. 48



intellcore®

technologie d'isolation

PLUS CHAUD. PLUS SILENCIEUX. PLUS SOLIDE.

Les portes de garage dotées de la technologie d'isolant Intellcore® offrent aux propriétaires le choix le plus intelligent qui puisse exister. L'isolant Intellcore de Holmes Garage Door Company® est une mousse de polyuréthane exclusive qui est injectée dans une porte de garage pour remplir la structure entière. Cette injection permet d'obtenir une porte d'une solidité et d'une robustesse incroyables. La densité de l'isolant permet également de produire une porte plus silencieuse, sa valeur «R» (mesurant jusqu'à 20.4) à la pointe de l'industrie fournissant tout au long de l'année un réel confort et un rendement énergétique amélioré.



Dans toute cette brochure, vérifiez la présence de l'icône de l'isolant Intellcore® sur une sélection de modèles de portes.



PLUS CHAUD

Le rendement énergétique fournit un réel confort tout au long de l'année

PLUS SILENCIEUX

Grâce à l'isolant dense, la réduction du bruit peut atteindre 16 décibels

PLUS SOLIDE

La solidité renforcée favorise la résistance à l'usure normale

RENFORCEZ, PROTÉGEZ ET PROLONGEZ

LA DURÉE DE VIE DE VOTRE PORTE DE GARAGE

QUINCAILLERIE ROBUSTE DE RENFORCEMENT

- Roulements à billes en nylon pour un fonctionnement silencieux et durable
- Charnières robustes de calibre 14 pour un fonctionnement sans à-coups et sans souci



SÉCURITÉ, QUALITÉ ET INNOVATION



Panneaux à reliefs très marqués

La texture en veinage de bois naturel et les détails des panneaux à reliefs rehaussent la beauté de la porte.



Chants contre-profilés

Les portes en acier fabriquées sur mesure présentent des chants biseautés et contre-profilés élégants ainsi que des rainures centrales décoratives.



Fenêtres décoratives

Inspirées par les tendances architecturales en vogue, nos fenêtres donnent une nouvelle dimension aux portes de garage tout en agrémentant votre maison.



Fini Ultra-Grain®

Le fini Ultra-Grain® vous permet de gagner sur les deux tableaux : le réalisme du bois naturel et le faible entretien et les avantages écoénergétiques de l'acier isolé.

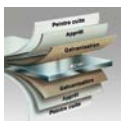

Système de protection contre la rouille

Le système de prévention contre la rouille hors pair permet d'avoir un revêtement ne nécessitant pratiquement aucun entretien.



Ressorts de torsion EZ-SET®

Ressorts brevetés pour une pose plus facile, plus rapide et plus sûre. Élimine le processus dangereux et utilisateur de main-d'œuvre de compression manuelle.



Acier Standard Or 6200
avec Fenêtres 509 Colonial

3 ÉTAPES FACILES POUR CHOISIR VOTRE NOUVELLE PORTE

1 CHOISISSEZ VOTRE STYLE DE PORTE

SPÉCIALITÉ OU **ACIER STANDARD**

Voir en page 4 des exemples de chaque style de porte.

2 CHOISISSEZ VOTRE STRUCTURE

STRUCTURE DE PORTE

	Polyuréthane de 2 po	Polyuréthane de 1-3/8 po	Polystyrène de 2 po	Polystyrène de 1-3/8 po	Polystyrène de 1-5/16 po	Acier
CARACTÉRISTIQUES						
Cote d'isolation (valeur «R»)/ efficacité énergétique	18.4*	12.9	9.0	6.5	6.3	N/A
Sécurité						
Bruyance						
Résistance aux bosses						
Garantie	Limitée à vie	Limitée à vie	Limitée à vie	Limitée à vie	Limitée à vie, 25 ans	Limitée à vie, 15 ans

*Les portes de Glenmoor™ ont des valeurs «R» variant de 6.3 à 20.4. Voir les pages 15, 17, 19, 21, 23 et 25 pour plus d'informations.

REMARQUE : Plus la valeur «R» est élevée, plus l'efficacité énergétique augmente, plus le bruit est réduit et plus la sécurité et la robustesse sont à toute épreuve. La valeur «R» des sections est calculée selon les normes DASMA TDS-163.

3 PERSONNALISEZ VOTRE PORTE



Couleurs



Fenêtres



Quincaillerie

ALUMINIUM CONTEMPORAIN

Les portes de garage en Aluminium Contemporain allient aluminium et verre pour une allure moderne et élégante. De nombreuses combinaisons de verres et de panneaux sont offertes en fonction du degré d'intimité voulu.

STRUCTURE ROBUSTE

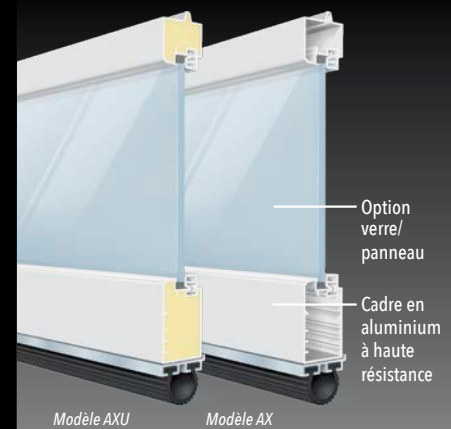

Modèle AX en Aluminium Contemporain avec Cadre en Bronze et Verre Givré Isolé



Modèle AX en Aluminium Contemporain
avec Cadre Noir Anodisé et Verre Givré Isolé

CONSTRUCTION AND FINISH

- Cadre en aluminium de qualité commerciale de 2-1/8 po robuste et nécessitant peu d'entretien avec nombreuses options de vitrage.
- Rails et montants isolés en polyuréthane Intellicore® (Modèle AXU).
- Valeur-R 3.8/facteur-U 0.86 (Modèle AXU lorsqu'il est vitré avec du verre isolé transparent).
- Le cadre et les panneaux en aluminium massif sont offerts avec, au choix, un fini anodisé ou thermolaqué.
- Verre trempé pleine vision avec panneaux, au choix, en acrylique ou en aluminium massif. Des panneaux de porte de garage en verre isolant sont offerts pour une meilleure efficacité énergétique.
- Faites votre choix de couleur de panneaux de porte de garage en aluminium : Blanc, Bronze, Chocolat, Transparent Anodisé, Bronze Anodisé, Noir Anodisé, Bronze Foncé Anodisé.
- Poignée en aluminium de couleur assortie.
- Produit WindCode® offert.

GARANTIES



MODÈLES

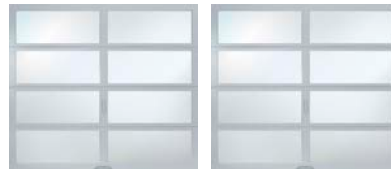

AXU (Isolé et non isolé) AX (Isolé et non isolé)

CHOIX DE COULEURS POUR LE CADRE ET LES PANNEAUX MASSIFS

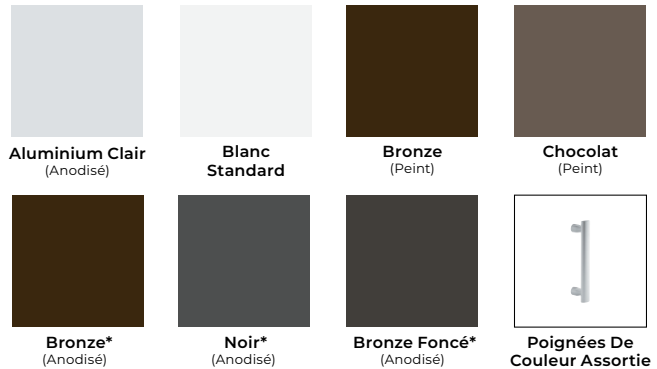

*Couleurs offertes moyennant un coût supplémentaire.

En raison du processus d'anodisation, il peut y avoir une légère variation de la couleur. Pour que la couleur du fini bronze soit plus uniforme, l'utilisation de « Bronze (peint) » est recommandée. Couleurs thermolaquées personnalisées offertes sur demande. Pour le prix, veuillez communiquer avec le service à la clientèle.

OPTIONS VERRE/PANNEAU

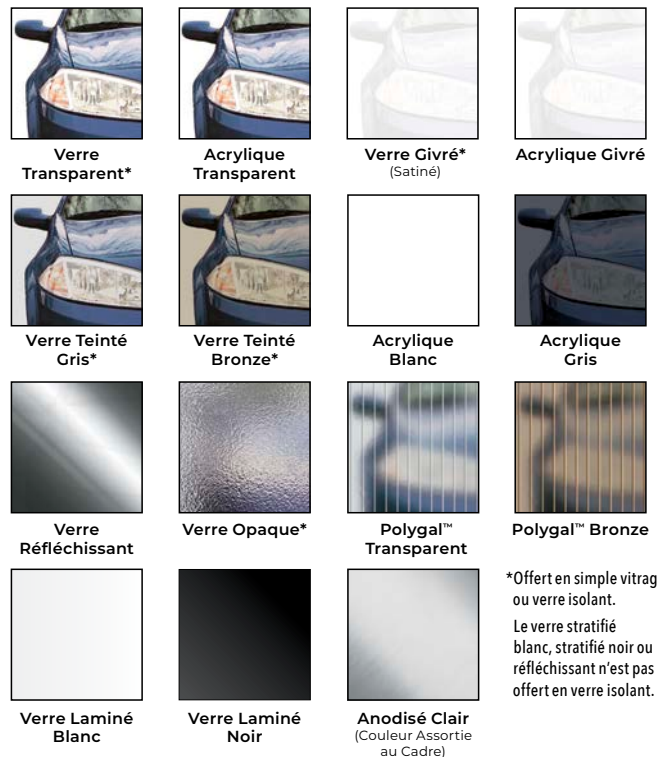

*Offert en simple vitrage ou verre isolant. Le verre stratifié blanc, stratifié noir ou réfléchissant n'est pas offert en verre isolant.

Les panneaux peuvent être en aluminium pour être assortis au cadre en aluminium. Les panneaux en verre/acrylique peuvent être combinés avec des panneaux en aluminium. Verre et couleurs personnalisés offerts.

Les fenêtres en acrylique nécessitent un nettoyage spécial. Pour nettoyer l'acrylique, n'utilisez jamais de produits contenant de l'ammoniac ou des produits pétroliers. Pour des détails complets, veuillez vous rendre sur la page holmesgaragedoor.com/acrylic.

CONTEMPORAINES EN ALUMINIUM SLEEK

Les portes de garage **Contemporaines En Aluminium Sleek** constituent le choix idéal pour moderniser n'importe quelle maison. Non seulement elles peuvent transformer les garages, mais elles peuvent également être utilisées comme cloison de loft intérieure ou comme portes de solarium polyvalentes.

STRUCTURE ROBUSTE

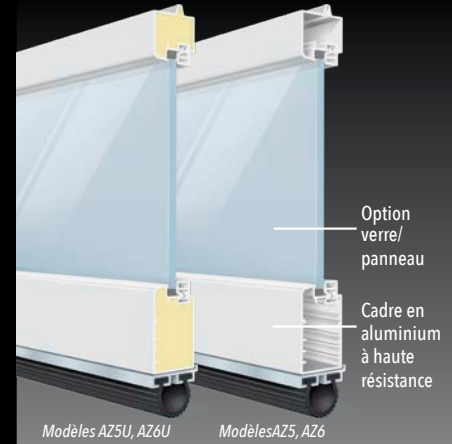

Modèle Contemporain Sleek en Aluminium AZ5U avec Cadre Anodisé Noir et Acrylique Givré



Modèle Contemporain Sleek en Aluminium AZ5 Avec Cadre Anodisé Noir et Acrylique Gris

CONSTRUCTION ET FINITION

- Cadre en aluminium 2-1/8" de qualité commerciale, durable et nécessitant peu d'entretien, avec de nombreuses options de vitrage.
- Rails et montants isolés au polyuréthane Intellicore® (Modèles AZ5U et AZ6U).
- Panneaux en verre trempé, en acrylique ou en aluminium solide. Des panneaux de porte de garage en verre isolé sont disponibles pour une meilleure efficacité énergétique.
- Le cadre et les panneaux en aluminium massif sont disponibles dans un choix de finitions anodisées et thermolaquées.
- Choisissez parmi notre sélection de couleurs de panneaux de porte de garage en aluminium : Blanc, Bronze, Chocolat, Anodisé clair, Anodisé bronze, Anodisé noir et Anodisé bronze foncé.
- Poignée en aluminium de couleur assortie.
- Produit WindCode® disponible.

GARANTIES



MODÈLES

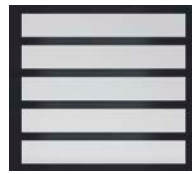

AZ5/AZ5U/AZ6/AZ6U
(Porte de voiture simple)

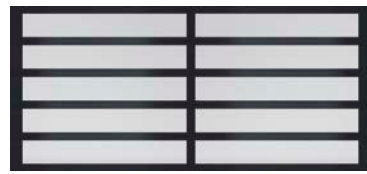

AZ5/AZ5U/AZ6/AZ6U
(Double porte de voiture)

CHOIX DE COULEURS POUR LE CADRE ET LES PANNEAUX MASSIFS

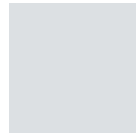

Aluminium Clair
(Anodisé)

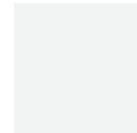

Blanc Standard



Bronze
(Peint)



Chocolat
(Peint)



Bronze*
(Anodisé)



Noir*
(Anodisé)



Bronze Foncé*
(Anodisé)



Poignées de
Couleur Assortie

*Couleurs offertes moyennant un coût supplémentaire.

En raison du processus d'anodisation, il peut y avoir une légère variation de la couleur.

Pour que la couleur du fini bronze soit plus uniforme, l'utilisation de « Bronze (Peint) » est recommandée. Couleurs thermolaquées personnalisées offertes sur demande. Pour le prix, veuillez communiquer avec le service à la clientèle.

OPTIONS VERRE/PANNEAU

MODÈLES AZ5, AZ5U



Acrylique
Transparent



Acrylique
Blanc



Acrylique
Givré



Anodisé Clair
(Couleur Assortie au Cadre)

MODÈLES AZ6, AZ6U



Verre
Transparent



Verre Teinté
Gris*



Verre Teinté
Bronze*



Verre
Réfléchissant



Anodisé Clair
(Couleur Assortie au Cadre)



Verre Laminé
Transparent

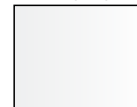

Verre Laminé
Blanc



Verre Laminé
Gris



Verre Laminé
Bronze



Verre Laminé
Noir

* Le verre est trempé.

Le verre est disponible en version simple ou isolée.

Le verre feuilleté et le verre miroir ne sont pas disponibles en version isolée.

Les panneaux peuvent être en aluminium pour s'harmoniser avec le cadre en aluminium. Les panneaux en verre/acrylique peuvent être combinés avec des panneaux en aluminium. Verre et couleurs sur mesure disponibles.

Les fenêtres en acrylique nécessitent un nettoyage spécial. Pour nettoyer l'acrylique, n'utilisez jamais de produits contenant de l'ammoniac ou des produits pétroliers. Pour des détails complets, veuillez vous rendre sur la page holmesgaragedoor.com/acrylic.

ACIER CONTEMPORAIN

Les portes de garage en acier de style contemporain agrémentent les maisons modernes de style contemporain ou milieu de siècle.

STRUCTURE À TROIS-COUCHES

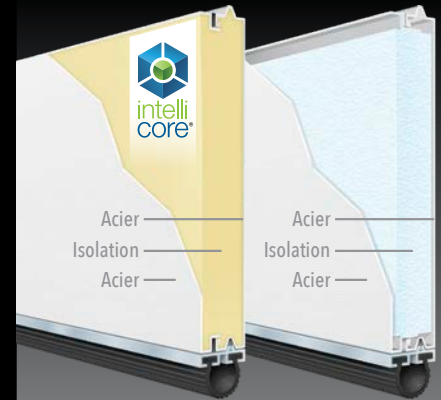

Isolation en polyuréthane ou en polystyrène collé



Acier Contemporain Modèle 7208 Panneau Encastré Moderne en Finition Gris Côtier Planche Ultra-Grain® avec Fenêtres Contemporaines Mince

STYLES DE PORTE



Panneau Affleuré Moderne

SÉRIE FLUSH – Modèles 7201, 7131, 6201 et 6131

SÉRIE DESIGNER – Modèles 7202, 7132, 6202 et 6132

SÉRIE MODERNE – Modèles 7208, 7138, 6208 et 6138



Panneau Rainuré Moderne

SÉRIE DESIGNER – Modèles 7205 et 6205

SÉRIE MODERNE – Modèles 7209, 7139 et 6209

GARANTIES



FENÊTRES

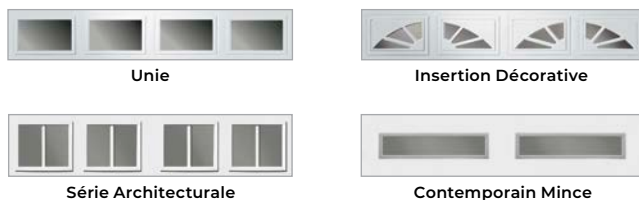

Formes de fenêtre supplémentaires offertes.

Voir page 40 pour les options de fenêtres de la série Designer Insert.

Voir page 41 pour les options de fenêtres des Séries Architectural et Contemporary Slim.

OPTIONS DE FENÊTRES DE STYLE CONTEMPORAIN

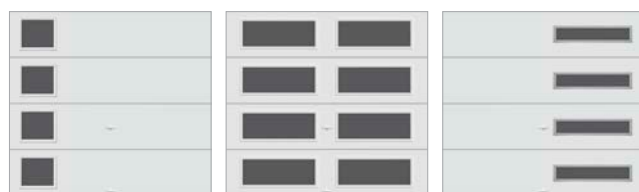

Offertes uniquement sur les modèles de la Série Moderne.

Des configurations de fenêtres de style contemporain sont offertes pour de nombreuses options de design, y compris des fenêtres dans chaque section, des fenêtres à la verticale d'un seul côté, courtes, longues ou minces ou des fenêtres dans toutes les sections. Pour les portes ayant plusieurs sections à fenêtres, l'emplacement des fenêtres doit être le même dans chaque section.

Les modèles de porte offrant ces configurations font appel à des hauteurs de section de 24 po et 21 po.

REMARQUE : les configurations de fenêtres de style contemporain sont identifiées depuis l'intérieur du garage, en regardant vers l'extérieur.

CONSTRUCTION ET FINI

- Choix entre quatre types de structure à 3 couches :
 - Les Modèles 7202, 7201, 7208, 7205 et 7209 ont un isolant en polyuréthane Intellicore® de 2 po d'épaisseur. Valeur «R» 18.4.
 - Les Modèles 7132, 7131, 7138 et 7139 ont un isolant en polyuréthane Intellicore® de 1-3/8 po d'épaisseur. Valeur «R» 12.9.
 - Les Modèles 6202, 6201, 6208, 6205 et 6209 ont un isolant en polystyrène de 2 po d'épaisseur. Valeur «R» 9.0.
 - Les Modèles 6132, 6131 et 6138 ont un isolant en polystyrène de 1-3/8 po d'épaisseur. Valeur «R» 6.5.
- Nombreuses options de fenêtres offertes.
- Finitions Ultra-Grain® et Lustra™ disponibles sur certains modèles à trois-couches.

Options De Couleurs



*Non offert sur tous les Modèles. Pour la disponibilité, communiquez avec le service à la clientèle.

† Populaire dans certains marchés, la couleur Blanc Glacier est un blanc plus éclatant. La couleur réelle peut varier en raison du procédé d'impression.

PLANCHE ULTRA-GRAIN®



Non disponible sur tous les modèles; contactez le service clientèle pour connaître la disponibilité. En raison du processus d'impression, les couleurs peuvent varier.

Disponible dans les finitions Kona ou Coastal Grey qui s'accordent avec les styles d'habitation mid-century, farmhouse, coastal cottage et transitionnel.

La surface extérieure en acier présente un design de planches horizontales d'aspect bois, avec des lignes claires et simples.

Fenêtres optionnelles disponibles dans des cadres de couleur assortie ou dans les couleurs d'accent Argent et Noir.

GLENMOOR™ CARRIAGE HOUSE STRUCTURE À 5-COUCHES

La beauté naturelle du bois avec la robustesse et l'économie en énergie offertes par les matériaux composites et l'acier.

STRUCTURE À CINQ-COUCHES

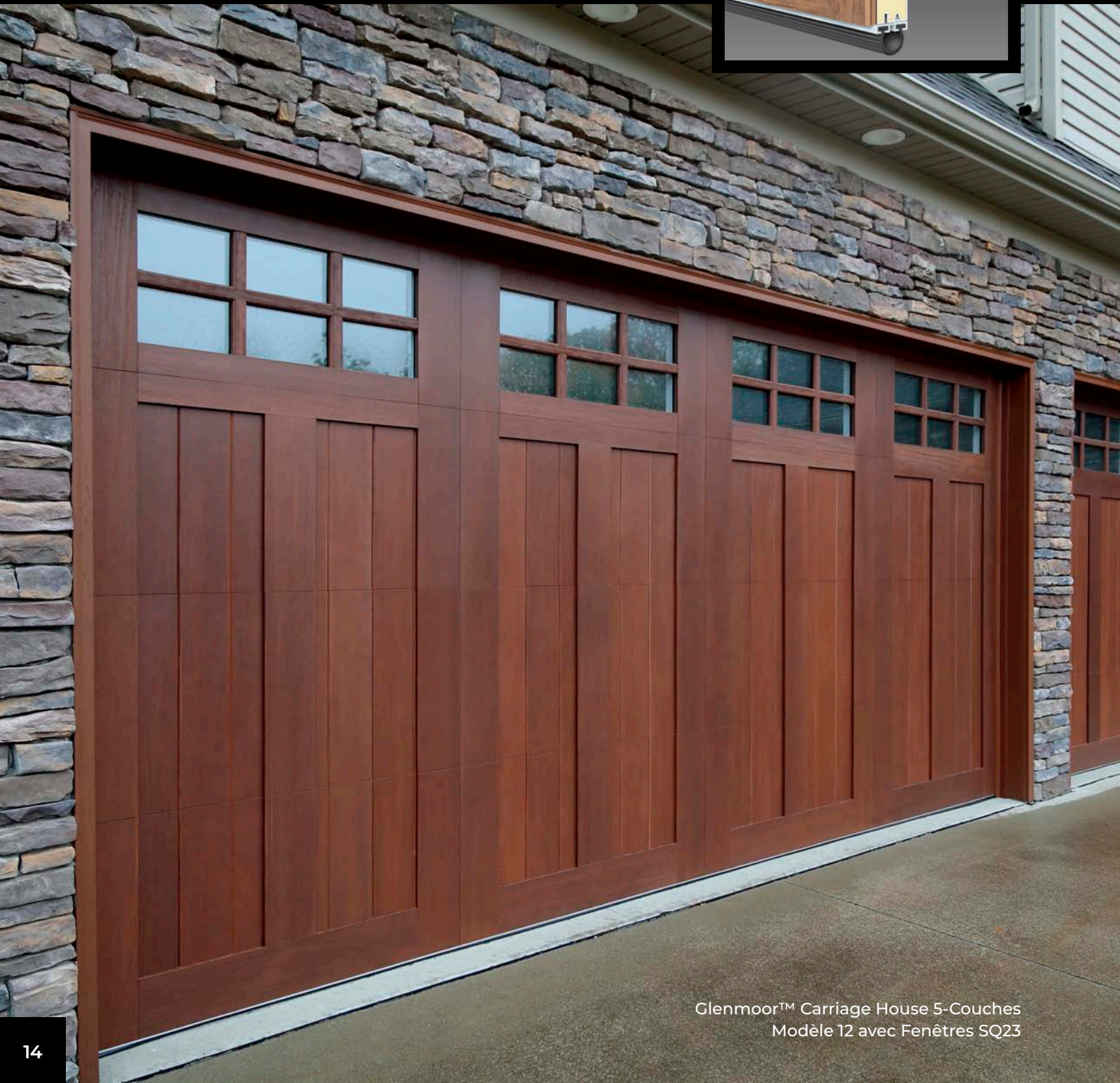

Glenmoor™ Carriage House 5-Couches
Modèle 12 avec Fenêtres SQ23

CONSTRUCTION ET FINI

- Structure à cinq-couches avec portes en matériaux composites faux bois et isolant en polyuréthane Intellcore® (Valeur «R» 20.4). Aspect de belle facture – fonctionnement moderne.
- Au choix 15 designs de portes et 13 options de fenêtre ou de section supérieure.
- Les options de bardage composite incluent Cyprès clair, Acajou et Cyprès texturé. Les options de revêtement composite incluent Cyprès clair et Acajou.
- Les options de verre isolant incluent le verre transparent, givré, grainé, pluie, translucide. Pour les options de verre spécial, voir la page 43.
- Les grilles à clipser et à bords biseautés sont séduisantes et amovibles pour faciliter le nettoyage des fenêtres.
- La quincaillerie, les galets et les rails haut de gamme assurent un fonctionnement sans à-coups, silencieux et durable.
- Fini en usine Noyer, Foncé, Moyen, Ardoise ou Noir. Les portes peuvent également être commandées en fini Blanc (Acajou uniquement) ou simplement apprêtées pour les clients souhaitant personnaliser la peinture ou la mise en teinte de leurs portes.

GARANTIES

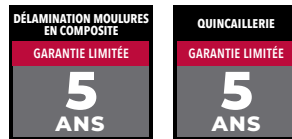

QUINCAILLERIE DÉCORATIVE

INCLUS



OPTIONNEL

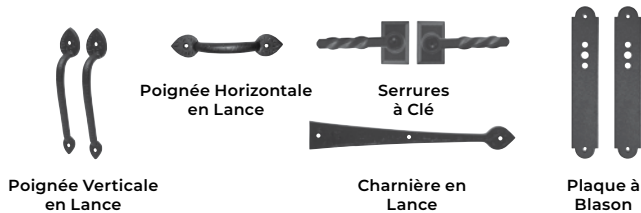

D'autres options de quincaillerie sont offertes; voir pages 34 et 35.

COULEURS



*Finition Bronze, Anthracite, Noire et Blanche disponible uniquement sur le bardage et les revêtements en acajou.
Les portes peuvent être commandées simplement apprêtées pour les clients souhaitant personnaliser la peinture ou la mise en teinte de leurs portes. La couleur d'une porte mise en teinte variera légèrement sur la surface de la porte en raison du processus de finition. La couleur réelle peut varier en raison du procédé d'impression.

DESIGNS DE PORTE

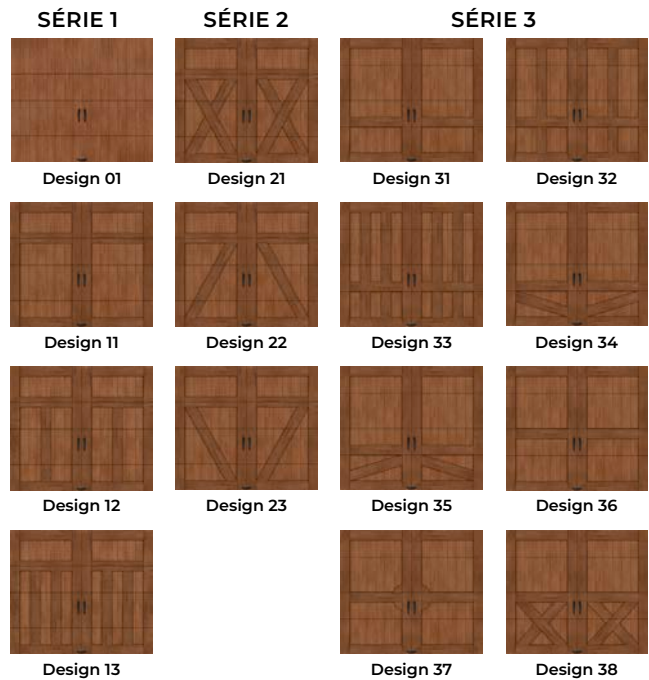

Toutes ces portes sont présentées avec le recouvrement et les moulures en composite cyprès et fini foncé. Le Design 01 n'a pas de moulures.

OPTIONS DE FENÊTRES/ SECTIONS SUPÉRIEURES

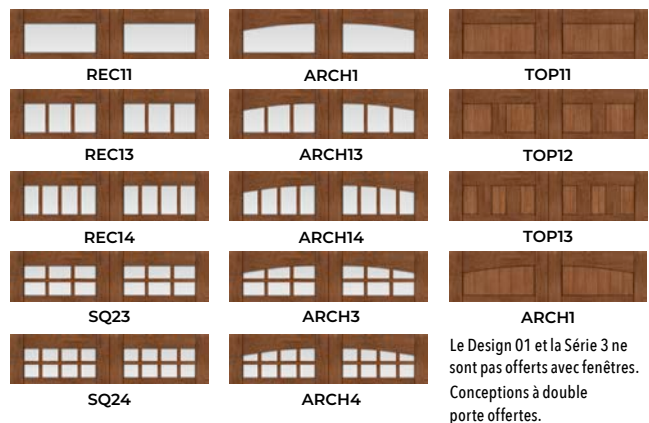

Le Design 01 et la Série 3 ne sont pas offerts avec fenêtres. Conceptions à double porte offertes.

OPTIONS DE DESIGN POUR LE MATÉRIAU



Le recouvrement et les moulures peuvent être assortis ou agencés différemment.

GLENMOOR™ CARRIAGE HOUSE CONSTRUCTION À QUATRE-COUCHES

Portes de garage isolées de type remise pour voitures avec revêtement faux bois sur une base en acier.

STRUCTURE À QUATRE-COUCHES



Design 12 Glenmoor™ Carriage House 4-Couches avec Fenêtres SQ23

CONSTRUCTION ET FINI

- Structure à quatre-couches avec portes en faux bois et isolant en polyuréthane Intellicore® (Valeur «R» 18.4). Aspect de belle facture – fonctionnement moderne.
- Au choix 14 designs de portes et 13 options de fenêtre ou de section supérieure.
- Les options pour base en acier comprennent le fini Ultra-Grain® en Cyprès clair ou l'acier de couleur unie. Revêtement composite offert en Cyprès clair ou Acajou.
- Les options de verre isolé comprennent: clair, givré, épépiné, pluie et obscur. Pour les options de verre spécial, voir la page 43.
- Les grilles à clipser et à bords biseautés sont séduisantes et amovibles pour faciliter le nettoyage des fenêtres.
- La quincaillerie, les galets et les rails haut de gamme assurent un fonctionnement sans à-coups, silencieux et durable.

DESIGNS DE PORTE

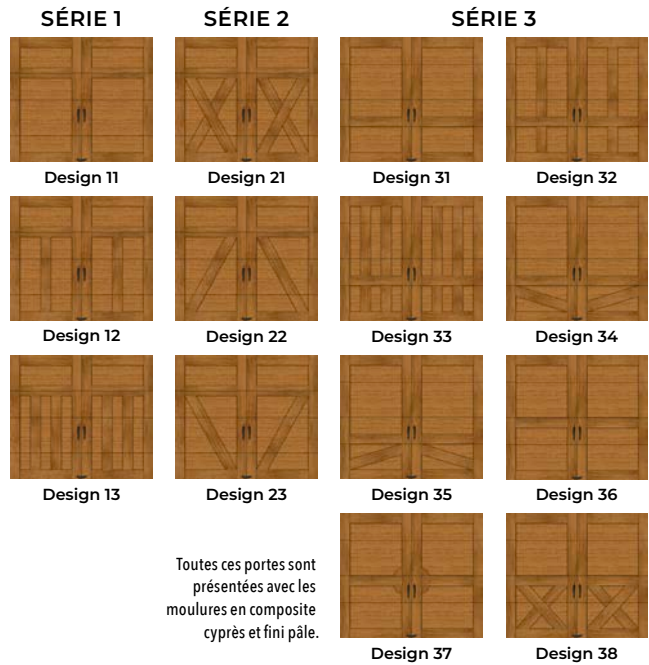

GARANTIES



QUINCAILLERIE DÉCORATIVE

INCLUS

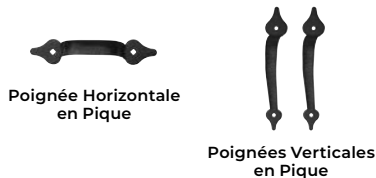

OPTIONNEL

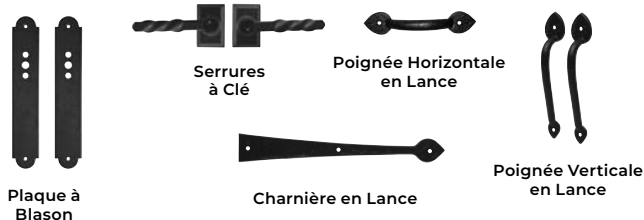

D'autres options de quincaillerie sont offertes; voir pages 34 et 35.

COULEURS



*Fini Noir, Bronze, Charbon et Blanc ne sont disponibles que sur les revêtements et moulures en acajou en composite. Les surfaces en acier ont une texture en veinage de bois. Les portes peuvent être commandées simplement apprêtées pour les clients souhaitant personnaliser la peinture de leurs portes. Remarque : la base apprêtée en acier massif est de couleur marron. La couleur d'une porte mise en teinte variera légèrement sur la surface de la porte en raison du processus de finition. La couleur réelle peut varier en raison du procédé d'impression.

OPTIONS DE FENÊTRES/ SECTIONS SUPÉRIEURES

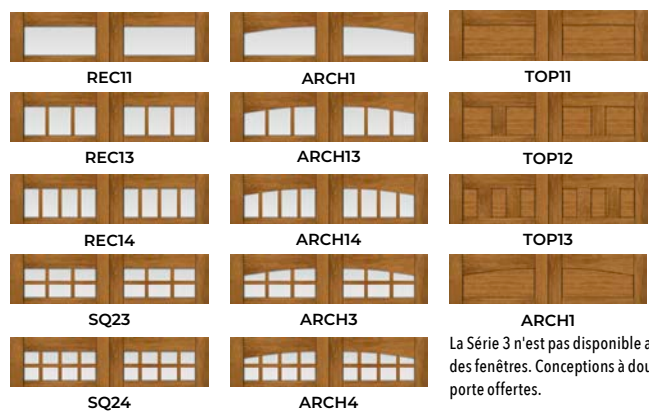

OPTIONS DE DESIGN POUR LE MATÉRIAU

BASE EN ACIER — REVÊTEMENT

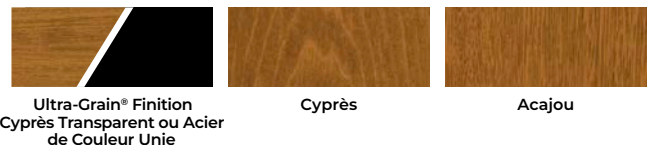

Remarque: Le bardage en composite n'est pas présent sur les portes Carriage House à 4-Couches.

GLENMOOR™ ELEMENTS

Des revêtements composites résistants à l'humidité, avec des bords nets et carrés de type "Shaker" et de l'acier durable et isolé, pour vous donner l'aspect du bois peint sans l'entretien.

CONSTRUCTION À QUATRE-COUCHES

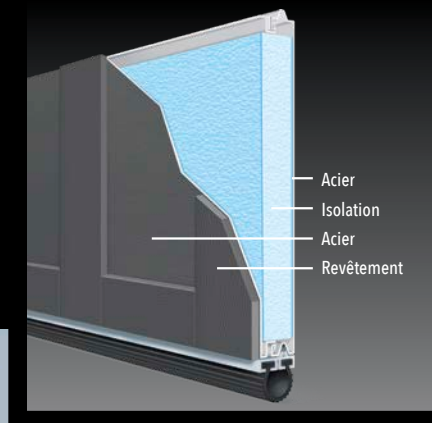

Glenmoor™ Elements Design 52 avec Fenêtres REC13

CONSTRUCTION ET FINI

- Portes à quatre-couches, en acier et à recouvrement composite, avec isolation en polystyrène collé de 1-3/8" (valeur R de 6,5).
- Plusieurs modèles de portes et options de fenêtres disponibles.
- L'acier de base et le revêtement composite sont disponibles dans la texture de surface Woodgrain Classic.
- Les options de verre isolant comprennent le verre clair, dépoli, martelé, de pluie et obscurci. Voir page 43 pour options de verres spéciaux.
- Les grilles attrayantes à bord biseauté et à clipser sont amovibles pour faciliter le nettoyage des fenêtres.
- La quincaillerie, les roulettes et les rails de première qualité garantissent un fonctionnement souple, silencieux et durable.

GARANTIES



QUINCAILLERIE DÉCORATIVE

INCLUS

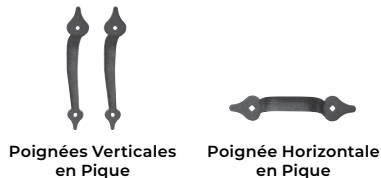

OPTIONNEL

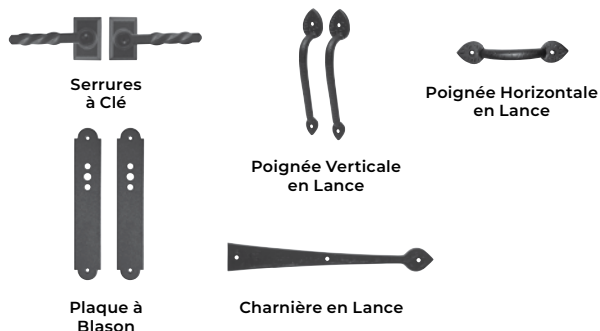

D'autres options de quincaillerie sont offertes; voir pages 34 et 35.

DESIGNS DE PORTE

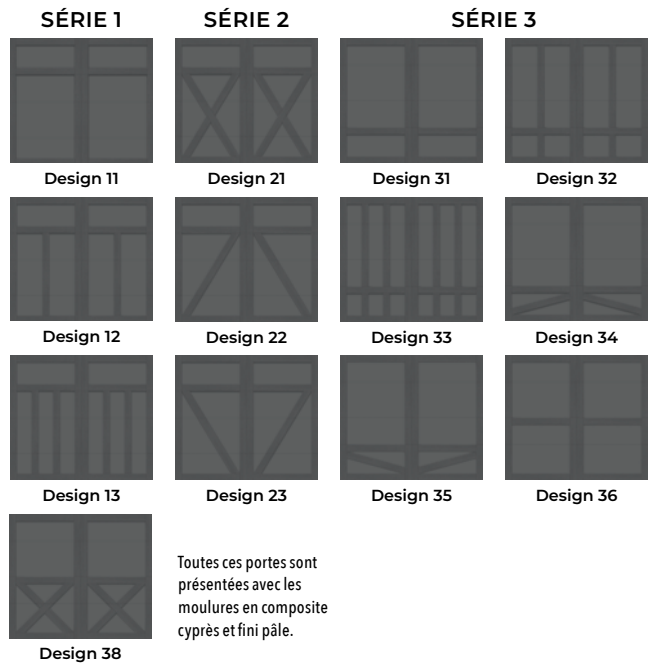

OPTIONS DE FENÊTRES/ SECTIONS SUPÉRIEURES

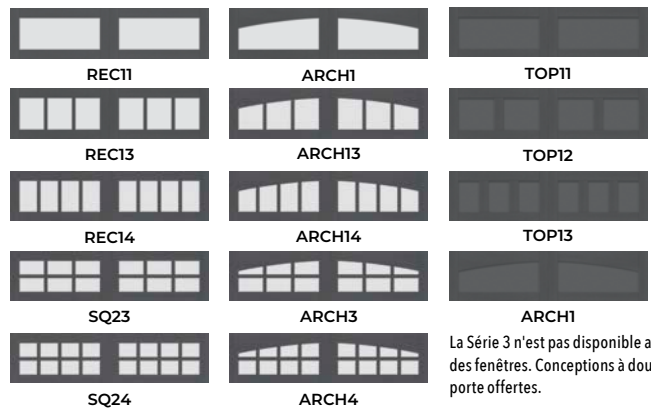

DÉTAIL DES MATÉRIAUX



COULEURS

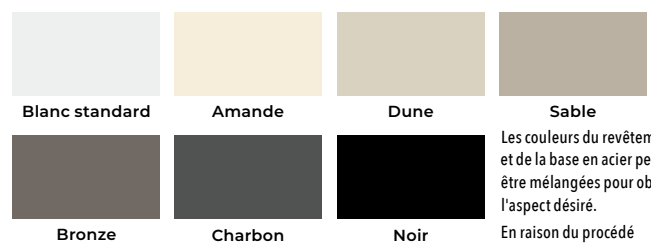

GLENMOOR™ CHEVRON

Charmant et élégant, le style exceptionnel des portes de garage Glenmoor™ Chevron constitue un ajout exquis à l'extérieur de tout propriétaire. Avec ses options de conception de revêtement uniques, il donnera à votre maison ce charme supplémentaire qu'elle recherchait depuis longtemps.

CONSTRUCTION À CINQ-COUCHES



Glenmoor™ Chevron Design 11A avec Fenêtres REC14

CONSTRUCTION ET FINI

- Construction à cinq-couches avec portes en faux bois, isolées au polyuréthane Intellicore® (valeur R de 20,4). Aspect pivotant - fonctionnement moderne.
- Disponible en 8 modèles de portes et 13 sections de fenêtres ou de dessus pour de multiples options de design de portes.
- Les options de revêtement composite comprennent le Cyprès Clair, l'Acajou et le Cyprès Pécy. Les options de recouvrement en composite comprennent le Cyprès Clair et l'Acajou.
- Les options de verre isolant comprennent le verre clair, le verre dépoli, le verre semé, le verre de pluie et le verre obscurci. Voir page 43 pour les options de verres spéciaux.
- Les attrayantes grilles à bord biseauté et à clipser sont amovibles pour faciliter le nettoyage de la fenêtre.
- La quincaillerie, les roulettes et les rails de première qualité garantissent un fonctionnement souple, silencieux et durable.
- Finition d'usine en Noyer, Foncé, Moyen, Ardoise, Bronze, Anthracite ou Noir ; les portes peuvent également être commandées en Finition Blanche (Acajou uniquement) ou avec un apprêt pour les propriétaires souhaitant peindre ou teindre leurs portes sur mesure.

GARANTIES



QUINCAILLERIE DÉCORATIVE

INCLUS

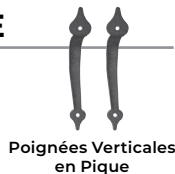

OPTIONNEL



Poignée Verticale en Lance

D'autres options de quincaillerie sont offertes; voir pages 34 et 35.

COULEURS



Apprêté (Pas de Finition)

*Finitions Bronze, Anthracite, Noir et Blanc disponibles uniquement sur les parements et les revêtements en Acajou.

Les portes peuvent être commandées avec une couche d'apprêt pour les propriétaires qui souhaitent peindre ou teindre leurs portes sur mesure. La couleur de la teinture peut varier légèrement d'une porte à l'autre en raison du processus de finition. En raison du processus d'impression, les couleurs peuvent varier.

DESIGNS DE PORTE

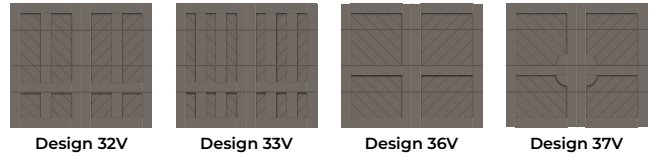

Portes montrées en finition Bronze avec revêtement en composite Acajou et un revêtement en composite Acajou.

OPTIONS DE CONCEPTION DU BARDAGE

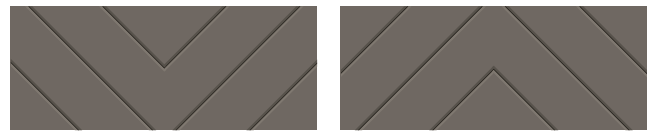

OPTIONS DE FENÊTRES/ SECTIONS SUPÉRIEURES

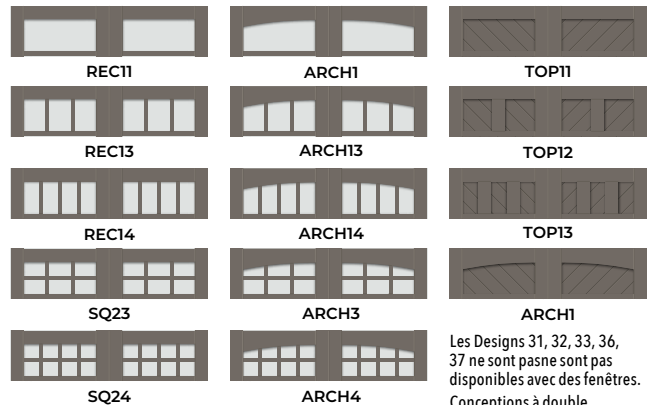

Les Designs 31, 32, 33, 36, 37 ne sont pas disponibles avec des fenêtres. Conceptions à double porte offertes.

OPTIONS DE DESIGN POUR LE MATÉRIAU

BARDAGE



REVÊTEMENT



Le recouvrement et les moulures peuvent être assortis ou agencés différemment.

GLENMOOR™ PERSIENNES

Le type volet plantation donne un charme supplémentaire aux portes de garage isolées ayant des revêtements persiennes en composite.

STRUCTURE À CINQ-COUCHES



Persiennes Glenmoor™ Design 42 en Finition Noire

CONSTRUCTION ET FINI

- Structure à cinq-couches avec portes en matériaux composites faux bois et isolant en polyuréthane Intellicore®. Valeurs «R» de 18.4 à 20.4. Aspect de belle facture – fonctionnement moderne.
- Au choix 12 designs de portes et 6 options de fenêtre ou de section supérieure.
- Les options pour bardage/base en acier comprennent l'acajou persiennes, le fini Ultra-Grain® en Cyprès Clair ou l'Acier de couleur unie. Revêtement composite offert en Cyprès Clair ou Acajou.
- Les options de verre isolé comprennent: clair, givré, épépiné, pluie et obscur. Pour les options de verre spécial, voir la page 43.
- Les grilles à clipser et à bords biseautés sont séduisantes et amovibles pour faciliter le nettoyage des fenêtres.
- La quincaillerie, les galets et les rails haut de gamme assurent un fonctionnement sans à-coups, silencieux et durable.
- Fini en usine Noyer, Foncé, Pâle, Ardoise ou Noir. La porte peut également être commandée en fini Blanc (Acajou uniquement) ou simplement apprêtée pour les clients souhaitant personnaliser la peinture ou la mise en teinte de leur porte.

GARANTIES

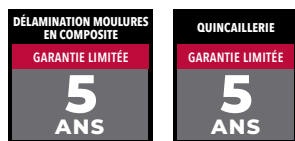

QUINCAILLERIE DÉCORATIVE

INCLUS

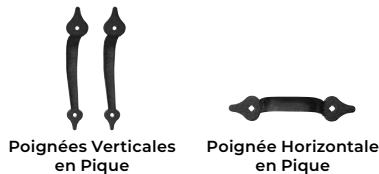

OPTIONNEL

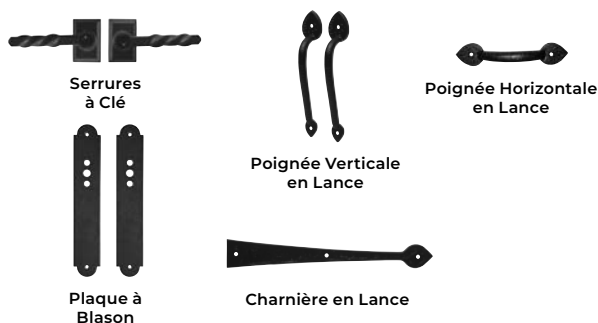

D'autres options de quincaillerie sont offertes; voir pages 34 et 35.

DESIGNS DE PORTE

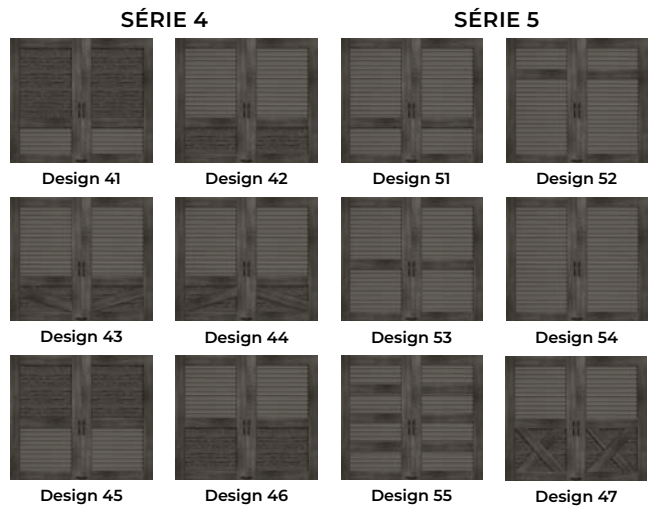

Toutes les portes illustrées en fini Ardoise

OPTIONS DE FENÊTRES/ SECTIONS SUPÉRIEURES



Les grilles de fenêtre sont en texture Acajou. Fenêtres offertes uniquement sur le Design 52 persiennes. Fenêtres standard disponibles uniquement dans les largeurs suivantes: 6 pi 2 po, 8 pi 0 po, 9 pi 0 po, 10 pi 0 po, 10 pi 2 po, 12 pi 2 po, 12 pi 2 po, 13 pi 6 po, 15 pi 0 po, 15 pi 2 po, 15 pi 6 po, 15 pi 8 po, 16 pi 0 po, 16 pi 2 po, 18 pi 0 po, 18 pi 2 po, 20 pi 0 po, 20 pi 2 po.

OPTIONS DE DESIGN POUR LE MATÉRIAU

BARDAGE/BASE EN ACIER – REVÊTEMENT



Remarque: Le recouvrement et les moulures peuvent être assortis ou agencés différemment.

COULEURS



* La finition foncée n'est pas disponible en tant que couleur d'acier de base sur les Modèles 41, 42, 43, 44, 45, 46 et 47.

† Finition Bronze, Anthracite, Noire et Blanche disponible uniquement sur le bardage et les recouvrements en Acajou.

Les surfaces en acier ont une texture de grain de bois. Les portes peuvent être commandées apprêtées pour ceux qui désirent peindre ou teindre eux-mêmes leur porte. Remarque: La base en acier solide apprêtée est de couleur brune. Des variations de teinte mineure sur une même porte sont considérées normales dues aux procédés de finition de la porte. La couleur réelle peut varier en raison du procédé d'impression.

GLENMOOR™ MODERNE

Le complément parfait aux matériaux naturels et
aux textures de l'habillage de votre maison.

STRUCTURE À QUATRE-COUCHES

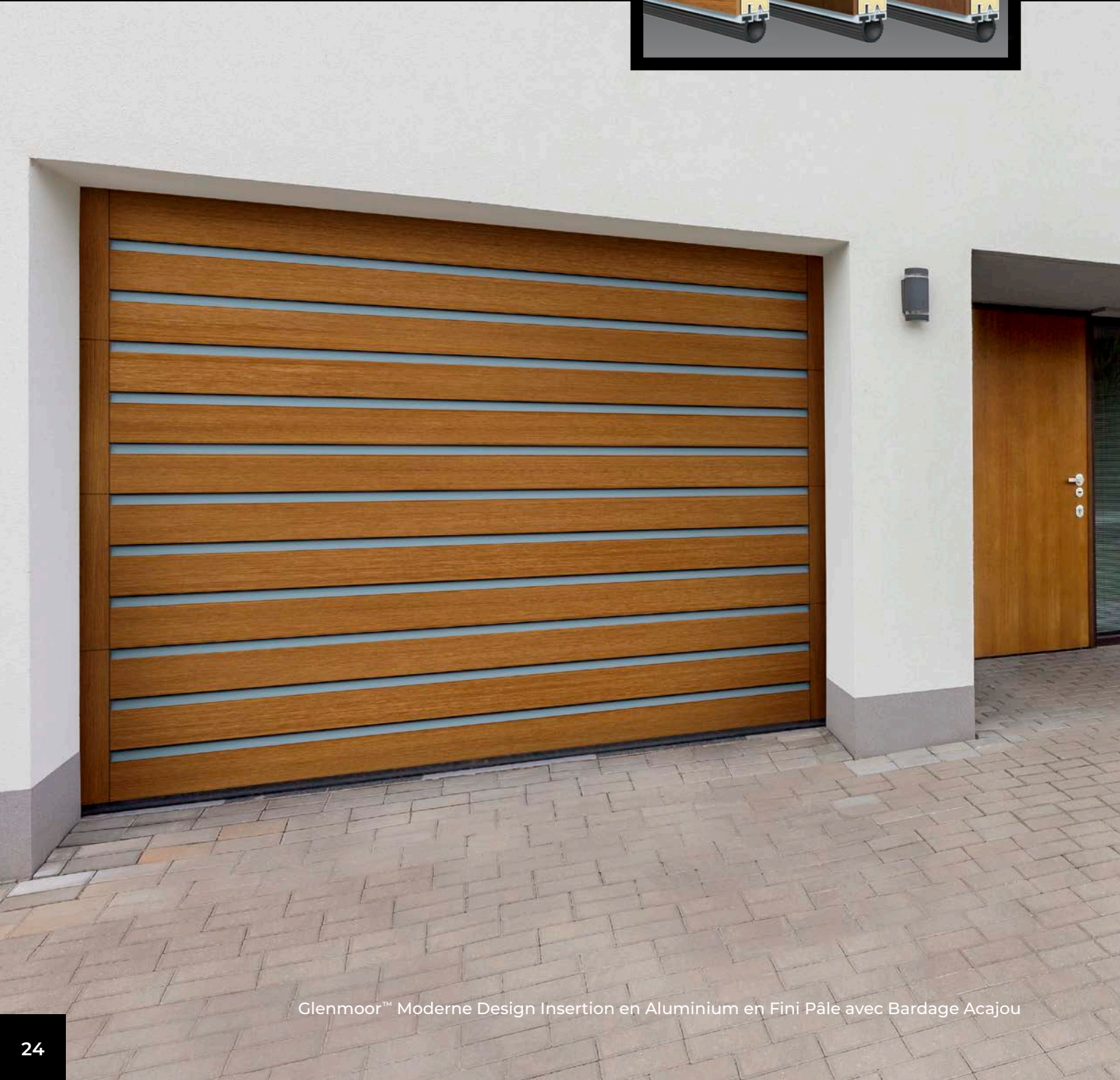

Glenmoor™ Moderne Design Insertion en Aluminium en Fini Pâle avec Bardage Acajou

CONSTRUCTION ET FINI

- Choix entre trois designs à quatre couches :
 - Porte imitation bois au design de lattes horizontales et isolée au polyuréthane Intellicore®. Valeur «R» 20.4.
 - Porte imitation bois avec insertion en aluminium et isolée au polyuréthane Intellicore®. Valeur «R» 18.4.
 - Porte imitation bois au design panoramique et isolée au polyuréthane Intellicore®. Valeur «R» 6.3.
- Les options de bardage et de revêtements incluent Acajou et Cyprès Clair.
- Choisissez parmi les options de verres suivantes: clair, givré, chute d'eau ou intimité, tous offerts en verres scellés.
- La quincaillerie, les galets et les rails haut de gamme assurent un fonctionnement sans à-coups, silencieux et durable.
- Fini en usine Noyer, Foncé, Pâle, Ardoise, Bronze, Charbon ou Noir. La porte peut également être commandée en fini Blanc (Acajou uniquement) ou simplement apprêtée pour les clients souhaitant personnaliser la peinture ou la mise en teinte de leur porte.

GARANTIES

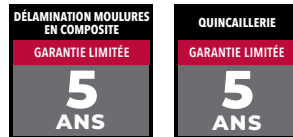

QUINCAILLERIE DÉCORATIVE

INCLUS

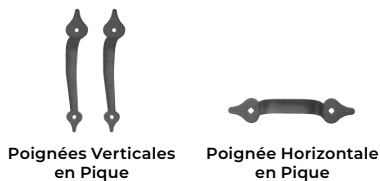

OPTIONNEL



Poignées En Aluminium

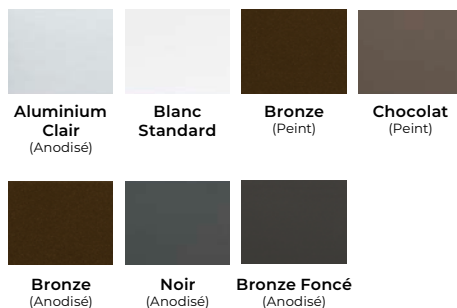

Certaines variations de couleurs peuvent se produire du au procédé d'anodisation.

L'usage de l'option « Bronze (Peinturé) » est recommandé pour un fini bronze plus constant. Couleur personnalisée offerte.

Aluminium Clair s'agrémentent parfaitement avec la couleur des portes à Incrustations en Métal. D'autres couleurs ont été conçues pour s'agrémenter à l'habillage de la maison.

DESIGNS DE PORTE

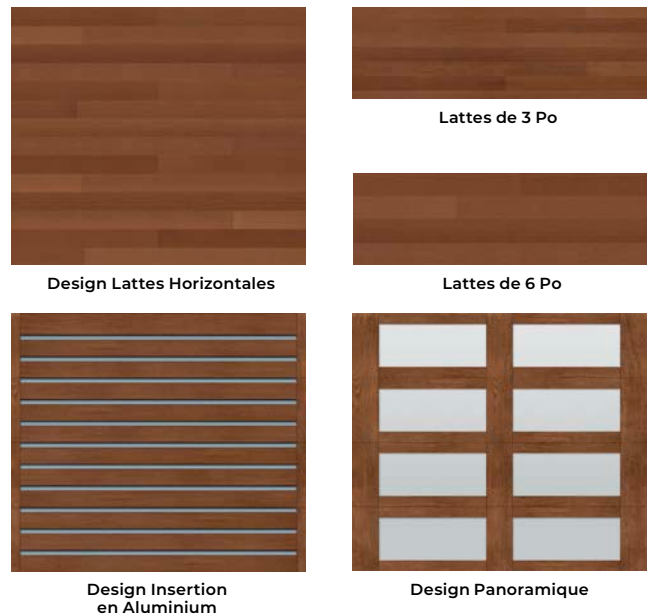

OPTIONS DE FENÊTRE

Offert seulement pour le design lattes horizontales



Les deux dimensions de fenêtres sont offertes pour les portes simples et doubles.

CONFIGURATIONS DES FENÊTRES

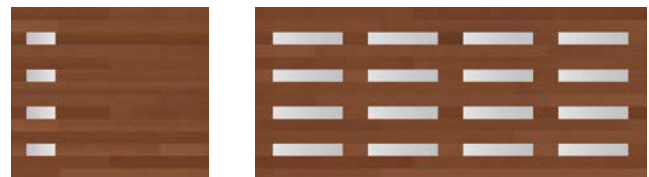

14 po x 6 po
Fenêtres sur le côté droit

35 po x 6 po
Fenêtres dans chaque panneau/section

REMARQUE: Les configurations sont illustrées depuis l'extérieur du garage en regardant vers l'extérieur. Lors de la commande, les emplacements des fenêtres sont identifiés depuis l'intérieur du garage en regardant vers l'extérieur. Veuillez en tenir compte pour éviter que les fenêtres ne soient commandées au mauvais endroit.

OPTIONS DE DESIGN POUR LE MATÉRIAU



COULEURS



*Les finitions Noir et Blanc ne sont disponibles que sur les revêtements et les superpositions en Acajou. Le recouvrement et les moulures peuvent être assortis ou agencés différemment.

Les portes peuvent être commandées avec une couche d'apprêt pour les propriétaires qui souhaitent peindre ou teindre leurs portes sur mesure. La couleur de la teinture peut varier légèrement d'une porte à l'autre en raison du processus de finition.

SETTLERS®

Les portes Settlers® présentent l'aspect d'une remise pour voitures traditionnelle avec la fonctionnalité d'ouverture vers le haut et une structure robuste.

CONSTRUCTION À QUATRE-COUCHES



Isolant en polyuréthane ou en polystyrène



SF22 Settlers® avec Fenêtres SQ23

CONSTRUCTION ET FINI

- La porte de base a une texture en veinage de bois naturel et elle est peinte sur une couche primaire cuite au four et une couche de finition en polyester.
- Revêtement à chants biseautés et contre-profilés.
- Les fenêtres en forme de véritable arche avec un revêtement complet sont offertes avec vitre de verre double, givré, martelé, intimité, chute d'eau et isolant. Les grilles sont amovibles pour faciliter le nettoyage.
- Renfort d'ouvre-porte automatique inclus.
- Ressorts de torsion EZ-Set® pour la plupart des tailles.
- Les Modèles SXU ont un isolant en polyuréthane Intellicore® de 2 po. Valeur «R» 18.4.
- Les Modèles SX ont un isolant en polystyrène de 2 po. Valeur «R» 9.0.
- Les Modèles SF ont un isolant en polystyrène de 1-3/8 po. Valeur «R» 6.5.
- Pour les portes peintes en noir ou dans une couleur très foncée (pouvoir réflecteur de 12 ou moins), communiquez avec Holmes pour les produits spéciaux. Pour les couleurs ayant un pouvoir réflecteur de 13 à 38, nous exigeons l'utilisation de peintures testées et homologuées. Pour plus de renseignements, appelez notre service d'assistance en ligne au 1-800-557-0488.

GARANTIES

SYSTÈME DE PEINTURE GARANTIE LIMITÉE À VIE	DÉCOLORATION DES FENÊTRES / MOULURES GARANTIE LIMITÉE 10 ANS	DÉLAMINAGE DE REVÊTEMENT GARANTIE LIMITÉE 5 ANS	QUINCAILLERIE GARANTIE LIMITÉE 5 ANS
---	---	--	---

QUINCAILLERIE DÉCORATIVE

INCLUS

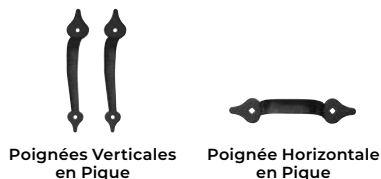

OPTIONNEL

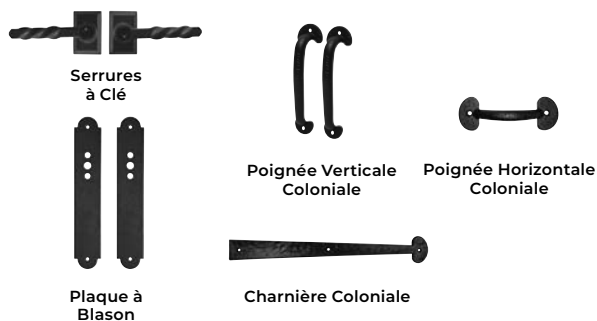

D'autres options de quincaillerie sont offertes; voir pages 34 et 35.

DESIGNS DE PORTE

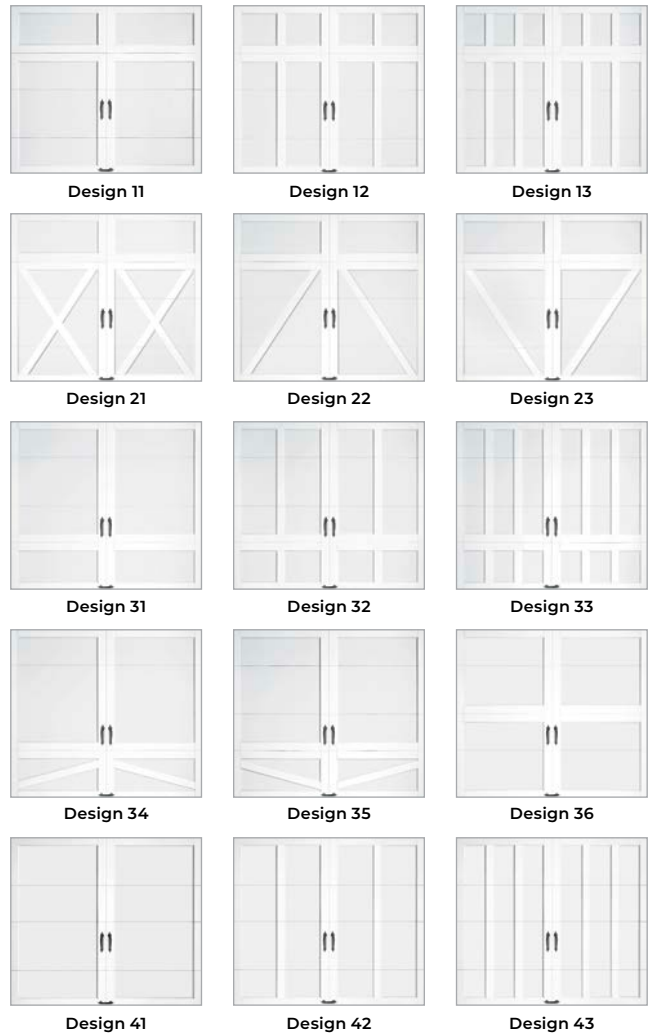

OPTIONS DE FENÊTRES/ SECTIONS SUPÉRIEURES

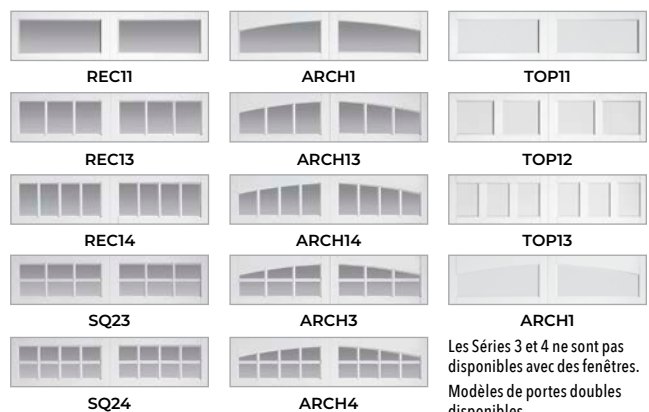

Les Séries 3 et 4 ne sont pas disponibles avec des fenêtres. Modèles de portes doubles disponibles.

OPTIONS DE COULEURS POUR PORTE DE BASE/REVÊTEMENT



Remarque: Les couleurs de porte et de revêtement peuvent être mélangées et assorties. La couleur réelle peut varier en raison du procédé d'impression.

ACIER ARTISTRY®

Les portes en Acier Artistry® ont l'aspect d'une remise pour voitures authentique à un prix abordable.

STRUCTURE À UNE, DEUX OU TROIS-COUCHES

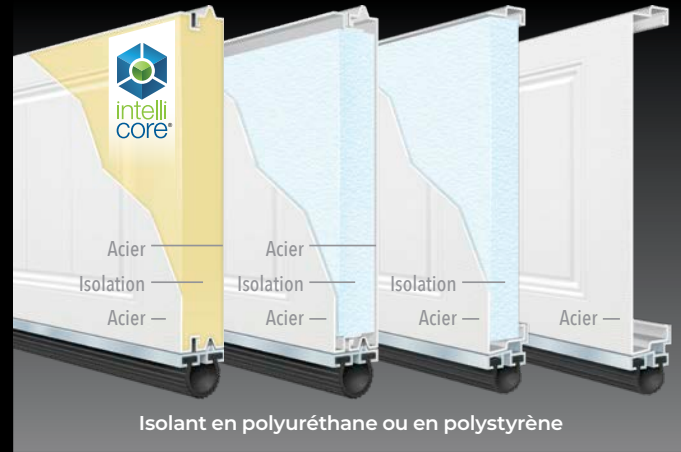

AR2SP en Acier Artistry® en Blanc Standard avec Fenêtres REC14

CONSTRUCTION ET FINI

- Designs remise pour voitures en acier et panneaux rainurés offerts en option avec panneaux courts ou longs.
- Offerts en option avec structure à 3, 2 ou 1-couches.
- Les options d'isolant comprennent le polyuréthane Intellicore® de 2 po ou 1-3/8 po, le polystyrène de 2 po ou 1-3/8 po ou le polystyrène de 1-5/16 po doublé de vinyle.
- La valeur «R» des isolants est comprise entre 6.3 et 18.4.
- 16 couleurs de peinture de finition usine offertes, y compris Amande, Noir, les finis Chêne noyer Ultra-Grain®, etc.
- Parmi les nombreuses options de verre figurent le verre acrylique, isolant, givré, martelé, chute d'eau et Intimité.
- Les parois en acier sont protégées par l'utilisation d'un système résistant de revêtement en couches qui comprend une couche galvanisée par immersion à chaud et une couche primaire et une couche de finition cuites au four.
- Grilles de fenêtre pour un nettoyage facile.
- Produit de renfort WindCode® offert pour les portes soumises à la pression de vents violents.
- Tous les modèles peuvent être peints pour être assortis à l'habillage de votre maison. Pour des instructions sur la façon de peindre les modèles à isolant Intellicore®, veuillez vous rendre sur le site <http://info.garagedoors.com/lrv>.

GARANTIES

<p>SYSTÈME DE PEINTURE</p> <p>GARANTIE LIMITÉE</p> <p>À VIE</p> <p>AR2SU/AR2LU AR1SU/AR1LU AR2SP/AR2LP AR1SP/AR1LP AR4SV/AR4LV AR4S/AR4L</p>	<p>SYSTÈME DE PEINTURE</p> <p>GARANTIE LIMITÉE</p> <p>15 ANS</p> <p>AR5SV/AR5S AR5LV/AR5L</p>	<p>FENÊTRES</p> <p>GARANTIE LIMITÉE</p> <p>10 ANS</p> <p>TOUS MODÈLES</p>	<p>QUINCAILLERIE/RESSORTS</p> <p>GARANTIE LIMITÉE</p> <p>3 ANS</p> <p>TOUS MODÈLES</p>
--	---	---	--

QUINCAILLERIE DÉCORATIVE

INCLUS

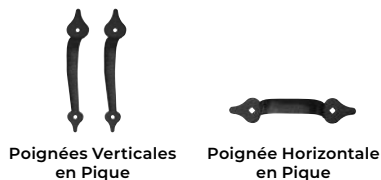

OPTIONNEL

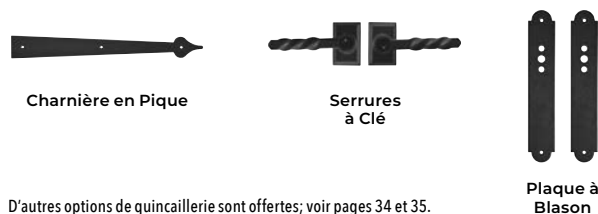

D'autres options de quincaillerie sont offertes; voir pages 34 et 35.

DESIGNS DE PORTE

Largeur de porte d'auto simple

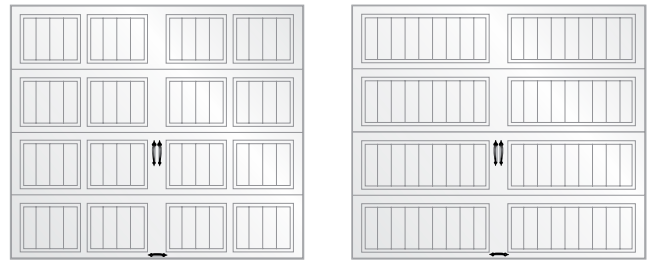

Trois-Couches
AR2SU, AR1SU,
AR2SP, AR1SP

Deux-Couches
AR4SV, AR5SV

Une-Couche
AR4S, AR5S

Trois-Couches
AR2LU, AR1LU,
AR2LP, AR1LP

Deux-Couches
AR4LV, AR5LV

Une-Couche
AR4L, AR5L

OPTIONS DE FENÊTRES/ SECTIONS SUPÉRIEURES

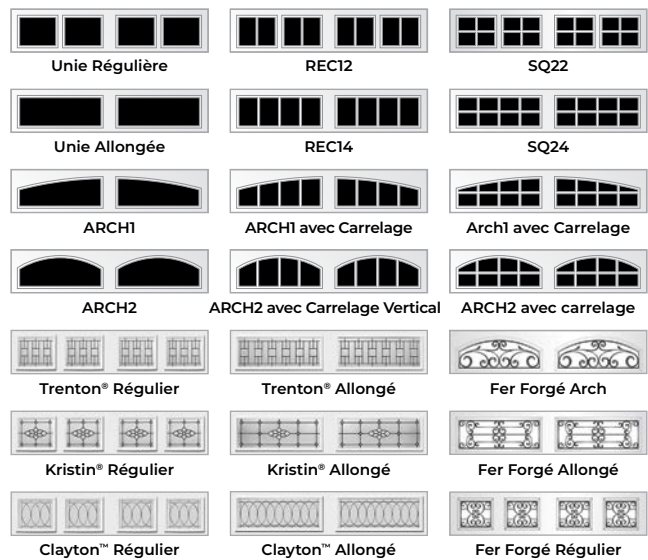

Conceptions à double porte offertes.

Les fenêtres en acrylique nécessitent un nettoyage spécial. Pour nettoyer l'acrylique, n'utilisez jamais de produits contenant de l'ammoniac ou des produits pétroliers. Pour des détails complets, veuillez vous rendre sur la page holmesgaragedoor.com/acrylic.

OPTIONS DE COULEURS

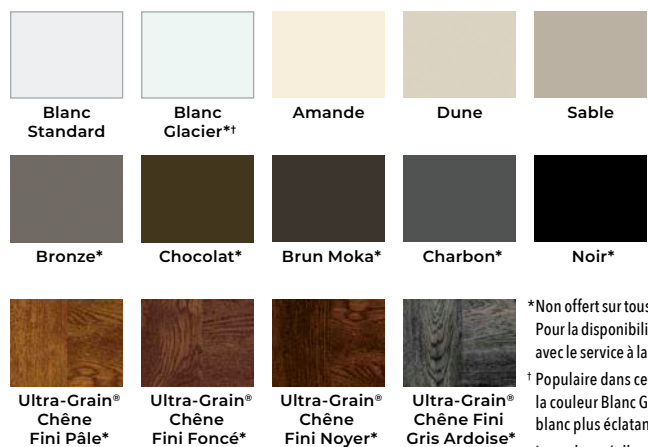

*Non offert sur tous les modèles. Pour la disponibilité, communiquez avec le service à la clientèle.

† Populaire dans certains marchés, la couleur Blanc Glacier est un blanc plus éclatant.

La couleur réelle peut varier en raison du procédé d'impression.

ACIER WESTPORT™

Les portes en Acier Westport™ allient la symétrie traditionnelle d'une porte à montants et traverse en bois à la robustesse éprouvée de la structure en acier.

STRUCTURE À UNE, DEUX OU TROIS-COUCHE

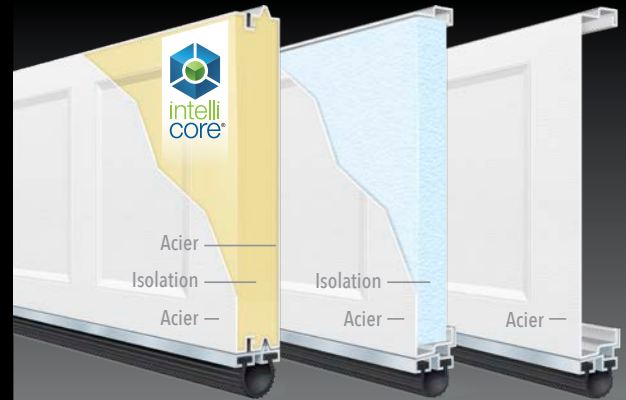

Isolant en polyuréthane ou en polystyrène

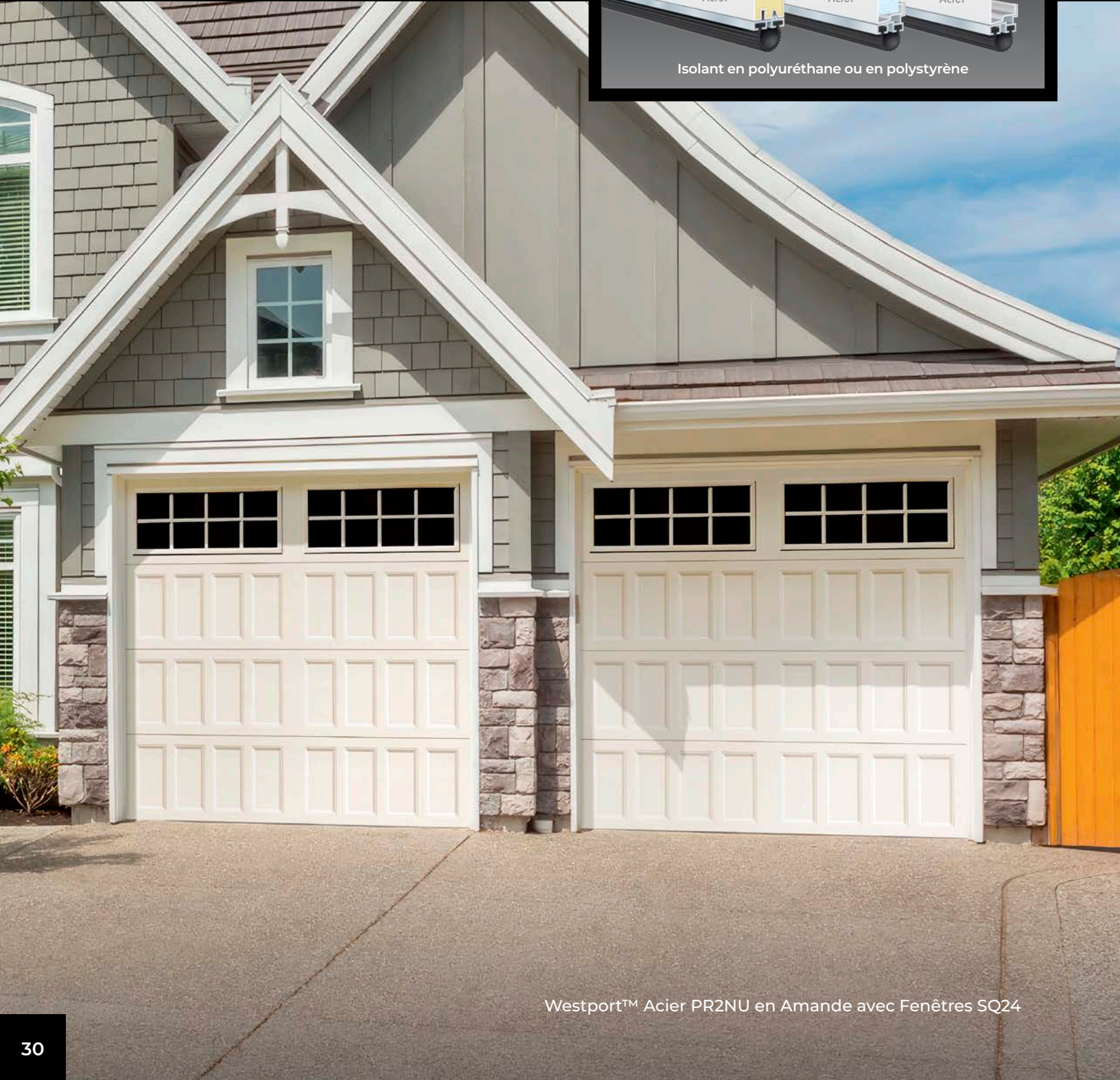

Westport™ Acier PR2NU en Amande avec Fenêtres SQ24

CONSTRUCTION ET FINI

- Designs en acier à panneaux encastrés offerts en option avec des panneaux étroits ou allongés.
- Offerts en option avec structure à 3, 2 ou 1-couches.
- Les options d'isolant comprennent le polyuréthane Intellicore® de 2 po ou 1-3/8 po ou le polystyrène de 1-5/16 po doublé de vinyle.
- La valeur «R» des isolants est comprise entre 6.3 et 18.4.
- 16 couleurs de peinture de finition usine offertes, y compris Amande, Noir, les finis Chêne Noyer Ultra-Grain®, etc.
- Parmi les nombreuses options de verre figurent le verre acrylique, isolant, givré, martelé, chute d'eau et Intimité.
- Les parois en acier sont protégées par l'utilisation d'un système résistant de revêtement en couches qui comprend une couche galvanisée par immersion à chaud et une couche primaire et une couche de finition cuites au four.
- Grilles de fenêtre pour un nettoyage facile.
- Produit de renfort WindCode® offert pour les portes soumises à la pression de vents violents.
- Tous les modèles peuvent être peints pour être assortis à l'habillage de votre maison. Pour des instructions sur la façon de peindre les modèles à isolant Intellicore®, veuillez vous rendre sur le site <http://info.garagedoors.com/lrv>.

GARANTIES

<p>SYSTÈME DE PEINTURE</p> <p>GARANTIE LIMITÉE</p> <p>À VIE</p> <p>PR2NU, PR2EU, PR1NU, PR1EU, PR4NV, PR4EV, PR4N, PR4E</p>	<p>SYSTÈME DE PEINTURE</p> <p>GARANTIE LIMITÉE</p> <p>15 ANS</p> <p>PR5NV, PR5EV, PR5N, PR5E</p>	<p>FENÊTRES</p> <p>GARANTIE LIMITÉE</p> <p>10 ANS</p> <p>TOUS MODÈLES</p>	<p>QUINCAILLERIE/RESSORTS</p> <p>GARANTIE LIMITÉE</p> <p>3 ANS</p> <p>TOUS MODÈLES</p>
--	---	--	---

QUINCAILLERIE DÉCORATIVE

INCLUS



Poignées de Levage de Couleur Assortie

OPTIONNEL



Poignées Verticales en Pique



Poignée Horizontale en Pique



Serrures à Clé



Charnière en Pique



Plaque à Blason

D'autres options de quincaillerie sont offertes; voir pages 34 et 35.

DESIGNS DE PORTE

Largeur de porte d'auto simple

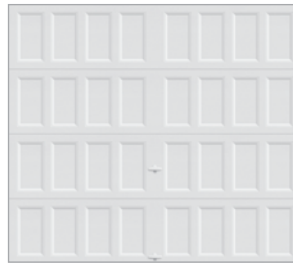

Panneau étroit

Trois-Couches
PR2NU, PR1NU
Deux-Couches
PR4NV, PR5NV
Une-Couche
PR4N, PR5N



Panneau allongé

Trois-Couches
PR2EU, PR1EU
Deux-Couches
PR4EV, PR5EV
Une-Couche
PR4E, PR5E

OPTIONS DE FENÊTRES/ SECTIONS SUPÉRIEURES



Unie Régulière



REC12



SQ22



Unie Allongée



REC14



SQ24



ARCH1



ARCH1 avec Carrelage Vertical



ARCH1 avec Carrelage



ARCH2



ARCH2 avec Carrelage Vertical



ARCH2 avec Carrelage



Trenton® Régulier



Trenton® Allongé



Fer Forgé Arch



Kristin® Régulier



Kristin® Allongé



Fer Forgé Allongé



Clayton™ Régulier



Clayton™ Allongé



Fer Forgé Régulier

Conceptions à double porte offertes.

Les fenêtres en acrylique nécessitent un nettoyage spécial. Pour nettoyer l'acrylique, n'utilisez jamais de produits contenant de l'ammoniac ou des produits pétroliers. Pour des détails complets, veuillez vous rendre sur la page holmesgaragedoor.com/acrylic.

OPTIONS DE COULEURS



Blanc Standard



Blanc Glacier**



Amande

Dune

Sable



Bronze*



Chocolat*



Brun moka*

Charbon*

Noir*



Ultra-Grain®
Chêne
Fini Pâle*

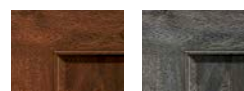

Ultra-Grain®
Chêne
Fini Foncé*

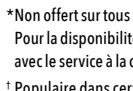

Ultra-Grain®
Chêne
Fini Noyer*

Ultra-Grain®
Chêne Fini
Gris Ardoise*

*Non offert sur tous les modèles. Pour la disponibilité, communiquez avec le service à la clientèle.

† Populaire dans certains marchés, la couleur Blanc Glacier est un blanc plus éclatant.

La couleur réelle peut varier en raison du procédé d'impression.

SEMI-PERSONNALISÉ LOGGEWOOD®

Semi-Personnalisé Lodgewood® associe des motifs en bois authentiques à la fonctionnalité d'une porte sectionnelle à ouverture vers le haut.

STRUCTURE ARTISANALE À DEUX-COUCHES

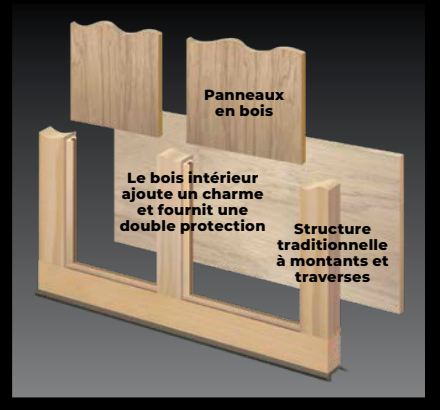

Design 2 Semi-Personnalisé Lodgewood® avec Fenêtres SQ24

CONSTRUCTION ET FINI

- Portes en bois artisanales non isolées à deux-couches dans des designs de remise pour voiture d'époque. Aspect de belle facture – fonctionnement moderne.
- Offert dans trois essences de bois. Les montants, traverses et panneaux en bois prévus pour être mis en teinte sont tous fabriqués dans du Séquoia, du Cèdre ou de la Pruche. Les portes en Pruche (prévues pour être peintes, et rainurées) ont des montants et des traverses en pruche avec des panneaux Extira® de qualité extérieur.
- Planche d'appui intérieure en méranti importé de 1/4 po d'épaisseur collée aux montants et aux traverses.
- Les fenêtres véritablement géminées sont en série avec du verre double résistance de Classe B de 1/8 po. Options de verre spécial offertes.
- Toutes les portes peuvent être apprêtées ou revêtues en usine d'une peinture de finition blanche. La mise en teinte en usine est offerte pour les essences de bois prévues pour être mises en teinte (moyennant un coût supplémentaire).

GARANTIES

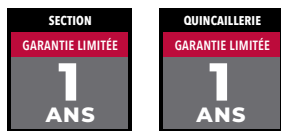

QUINCAILLERIE DÉCORATIVE

INCLUS

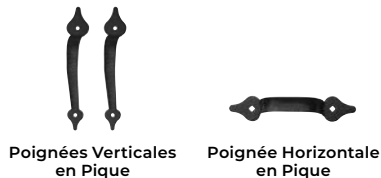

OPTIONNEL



Poignée Décorative avec Trou de Serrure



Heurtoir à Anneau

D'autres options de quincaillerie sont offertes; voir pages 34 et 35.

MISE EN TEINTE EN USINE EN OPTION*



Tous les types de bois ne se mettent pas en teinte de la même façon et l'aspect de toutes les couleurs de mise en teinte peut varier sur tous les types de bois. Les couleurs varieront du matériau imprimé aux portes, ou même d'une porte à l'autre.

*Moyennant coût supplémentaire.

Pour l'aspect, la longévité et le rendement de toutes les portes en bois, il est impératif d'assurer leur entretien approprié. Avant leur installation, les portes doivent être peintes ou mises en teinte sur les six côtés. La garantie de la porte sera annulée si les instructions d'installation et d'entretien ne sont pas suivies. Pour plus de renseignements sur la façon d'entretenir une porte en bois, veuillez consulter le manuel d'installation et d'entretien.

DESIGNS DE PORTE

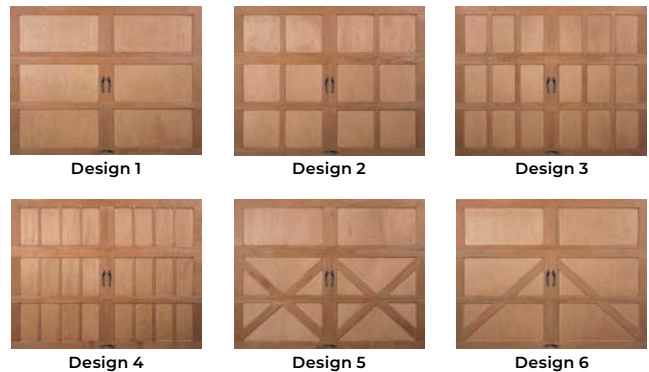

OPTIONS DE FENÊTRES/ SECTIONS SUPÉRIEURES

LARGEURS DE PORTE D'AUTO SIMPLE

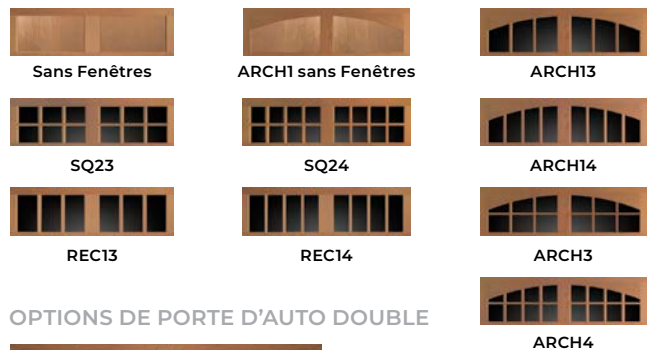

OPTIONS DE PORTE D'AUTO DOUBLE

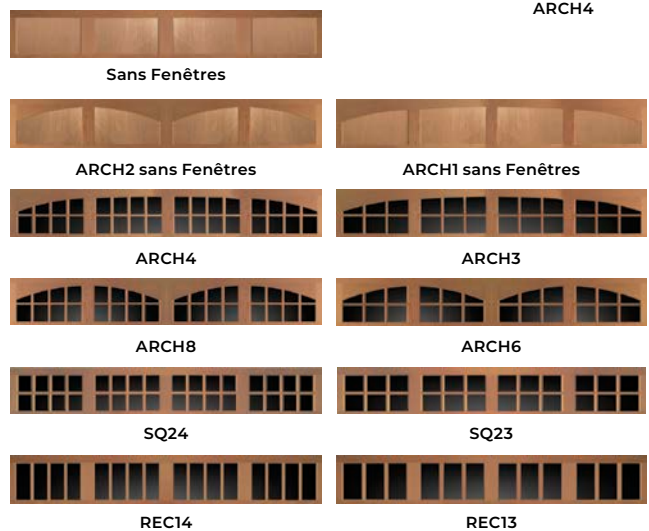

OPTIONS DE MATÉRIAU



Les portes prévues pour être peintes, et rainurées ne peuvent pas être mises en teinte.



Description de la quincaillerie	Disponibilité								
	ALUMINIUM CONTEMPORAIN	GLENMOOR™ CARRIAGE HOUSE 5-COUCHES	GLENMOOR™ CARRIAGE HOUSE 4-COUCHES	GLENMOOR™ PERSIENNE	GLENMOOR™ MODERNE	SETTLERS®	ACIER ARTISTRY™	ACIER WESTPORT™	SEMI-PERSONNALISÉ LODGEWOOD®
1 Poignées Verticales en Pique		✓	✓	✓	✓	✓	✓	✓	✓
2 Poignée Horizontale en Pique		✓	✓	✓	✓	✓	✓	✓	✓
3 Charnière en Pique*		✓	✓	✓		✓	✓	✓	✓
4 Serrure en L		✓	✓	✓		✓	✓	✓	✓
5 Serrure en T							✓	✓	
6 Plaque à Blason		✓	✓	✓		✓	✓	✓	✓
7 Poignée Verticale en Lance		✓	✓	✓		✓	✓	✓	✓
8 Poignée Horizontale en Lance		✓	✓	✓		✓	✓	✓	✓
9 Charnière en Lance*		✓	✓	✓		✓	✓	✓	✓
10 Poignée Verticale Coloniale		✓	✓	✓		✓	✓	✓	✓
11 Poignée Horizontale Coloniale		✓	✓	✓		✓	✓	✓	✓
12 Charnière Coloniale*		✓	✓	✓		✓	✓	✓	✓
13 Poignée Décorative avec Trou de Serrure		✓	✓	✓		✓			✓
14 Heurtoir à Anneau		✓	✓	✓		✓			✓
15 Poignées en Aluminium	✓				✓				
16 Poignées de Levage de Couleur Assortie								✓	

* Les dimensions et le type de levage doivent être considérés, car l'installation de ces éléments dans le haut de la porte peut nuire à son fonctionnement.

QUINCAILLERIE DÉCORATIVE

Pour rehausser la beauté de la porte, des poignées de levage et des poignées d'appui séduisantes au fini enduit de poudre noire sont fournies en série sur une sélection de portes de garage Holmes. Une quincaillerie décorative en option, y compris des poignées, des verrous en « L » et des pentures non factives, est également offerte.

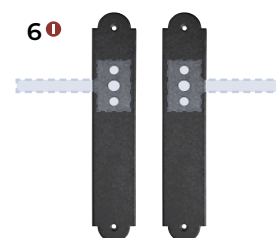
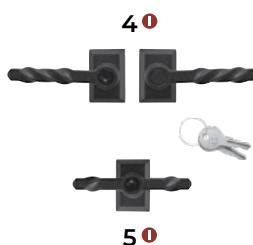

*La Charnière en Pique complète les Poignées Verticales en Pique et la Plaque à Blason.

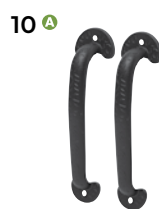

- Ⓢ = Confection en Acier
- Ⓛ = Confection en Fonte
- ⓐ = Confection en Aluminium
- Ⓟ = Construction en Plastique de Couleur Assortie

ACIER STANDARD OR

La structure à trois-couches fournit une efficacité énergétique maximale, le fonctionnement le plus silencieux et une robustesse supérieure.

STRUCTURE À TROIS-COUCHES

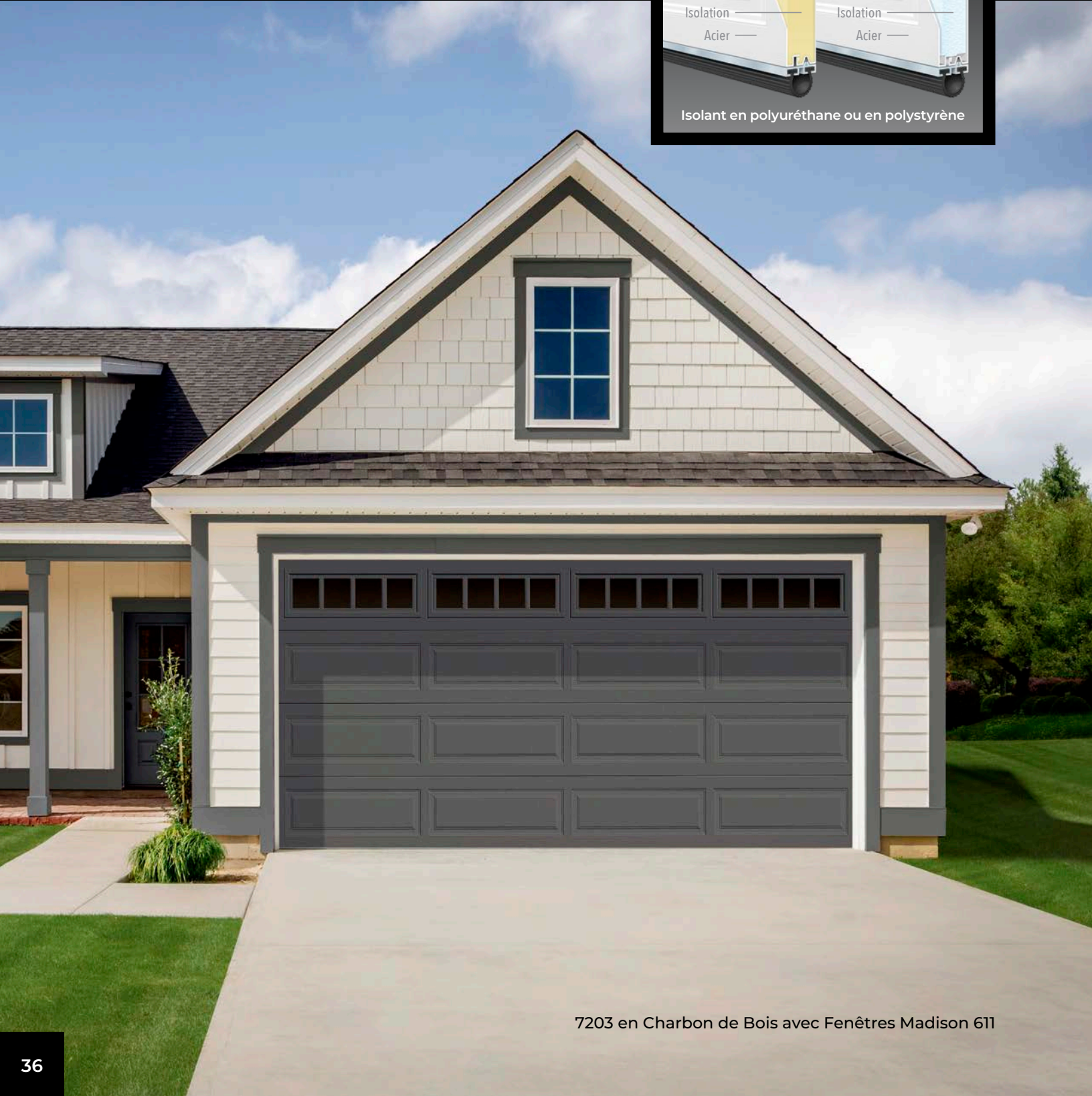
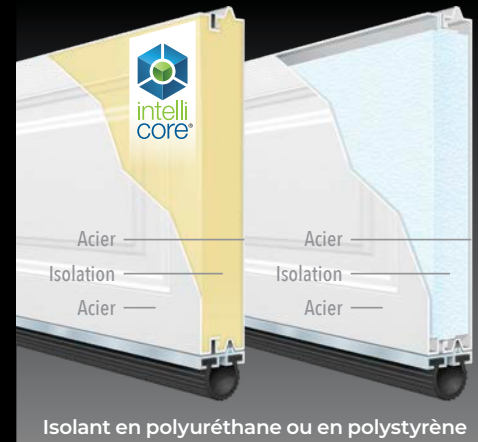

7203 en Charbon de Bois avec Fenêtres Madison 611

CONSTRUCTION ET FINI

- Les panneaux en relief et longs Élégant mettent en valeur la porte.
- La structure à trois couches fournit une efficacité énergétique maximale, le fonctionnement le plus silencieux et une robustesse supérieure.
- L'intérieur affleuré est texturé en stuc de pré finition pour embellir la porte.
- Les Modèles 7200 et 7203 ont un isolant en polyuréthane Intellicore® de 2 po d'épaisseur. Valeur «R» 18.4.
- Les Modèles 7130 et 7133 ont un isolant en polyuréthane Intellicore® de 1-3/8 po d'épaisseur. Valeur «R» 12.9.
- Les Modèles 6200 et 6203 ont un isolant en polystyrène de 2 po d'épaisseur. Valeur «R» 9.0.
- Les Modèles 6130 et 6133 ont un isolant en polystyrène de 1-3/8 po d'épaisseur. Valeur «R» 6.5.
- Tous les modèles peuvent être peints pour être assortis à l'habillage de votre maison. Pour des instructions sur la façon de peindre les modèles à isolant Intellicore®, veuillez vous rendre sur le site <http://info.garagedoors.com/lrv>.

DESIGNS DE PORTE



Panneau en Relief Élégant – Modèles 7200, 7130, 6200 et 6130



Panneau Long Élégant – Modèles 7203, 7133, 6203 et 6133



Le rebord décoratif des panneaux et la texture en veinage de bois naturel en relief embellissent la porte de près comme de loin.

GARANTIES



OPTIONS DE COULEURS

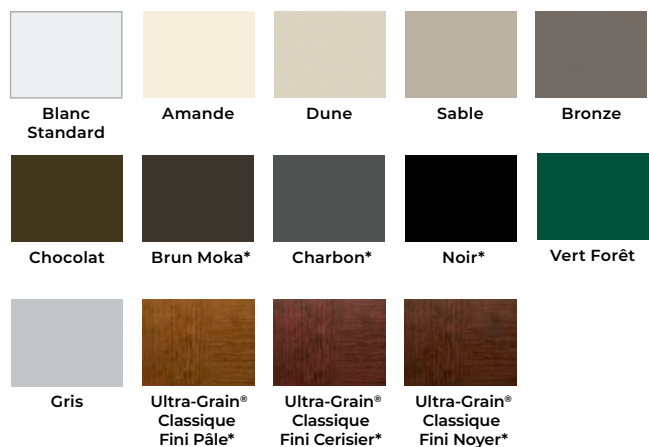

*Non offert sur tous les modèles. Pour la disponibilité, communiquez avec le service à la clientèle. La couleur réelle peut varier en raison du procédé d'impression.

FENÊTRES



Unie



Insertion Décorative



Série Architecturale*

*Non offert sur les Modèles 6130 et 6133. D'autres designs de fenêtre sont offerts; voir pages 40 et 41.

ACIER STANDARD ARGENT ET BRONZE

Les portes de garage de classe résiden­tielle sont offertes avec ou sans isolant.

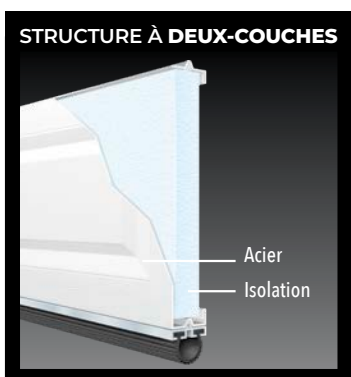

CONSTRUCTION ET FINI

- Structure à deux couches pour une efficacité énergétique et une robustesse supérieures.
- Isolant en polystyrène à doublure de vinyle épaisse pour une plus grande efficacité énergétique.
- Les Modèles 5500 et 5503 ont un isolant en polystyrène de 1-5/16 po d'épaisseur. Valeur «R» 6.3.

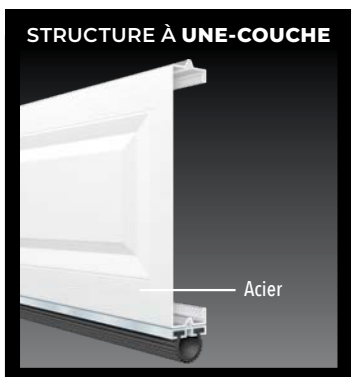

CONSTRUCTION ET FINI

- La structure en acier à une-couche est robuste et économique.
- Les panneaux traditionnels en relief et longs mettent en valeur la porte.
- Le design des panneaux courts et longs à texture en veinage de bois en relief s'agrémentent aux maisons de style traditionnel.

STYLES DE PORTE



Panneau en Relief Traditionnel – Modèles 5500, 4200



Panneau Long Traditionnel – Modèles 5503, 4203



Le rebord décoratif des panneaux et la texture en veinage de bois naturel en relief embellissent la porte de près comme de loin.

OPTIONS DE COULEURS



Blanc Standard Amande Dune Sable Chocolat

La couleur réelle peut varier en raison du procédé d'impression.

FENÊTRES



Unie

Insertion Décorative

Formes de fenêtre supplémentaires offertes; voir les pages 40 et 41.

GARANTIES



5500/5503



4200/4203



TOUS MODÈLES



TOUS MODÈLES

OPTIONS DE RAILS DE CLASSE RÉSIDEN­TIELLE

Choisissez parmi les options de rails ci-dessous celle qui est appropriée pour votre nouvelle porte de garage de classe résiden­tielle.

RAYON STANDARD

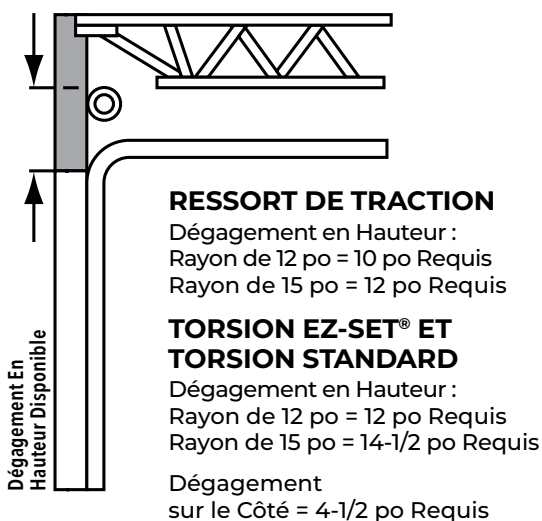

MONTAGE AVANT POUR FAIBLE DÉGAGEMENT EN HAUTEUR

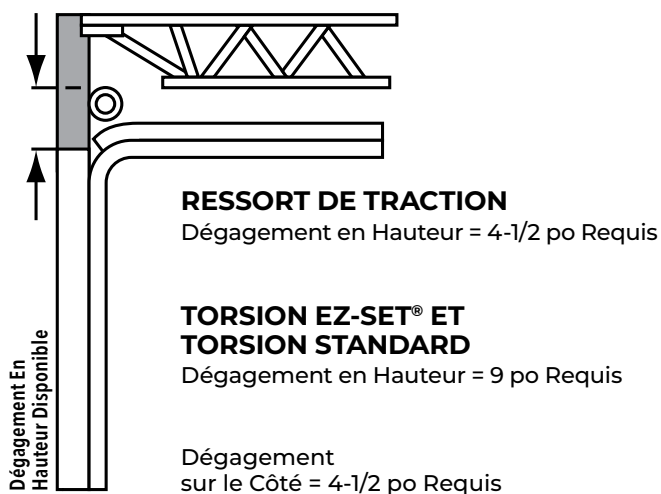

GRANDE LEVÉE

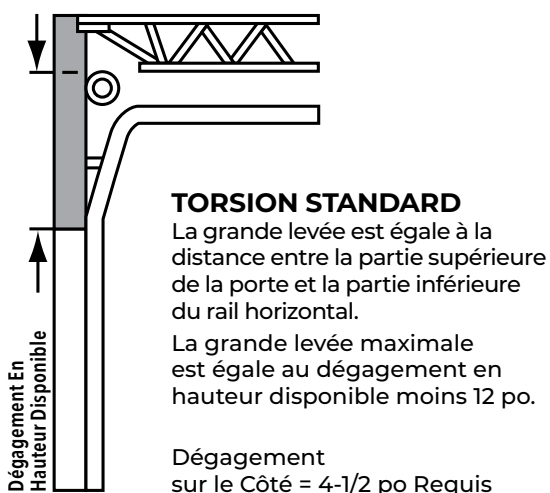

MONTAGE ARRIÈRE POUR FAIBLE DÉGAGEMENT EN HAUTEUR

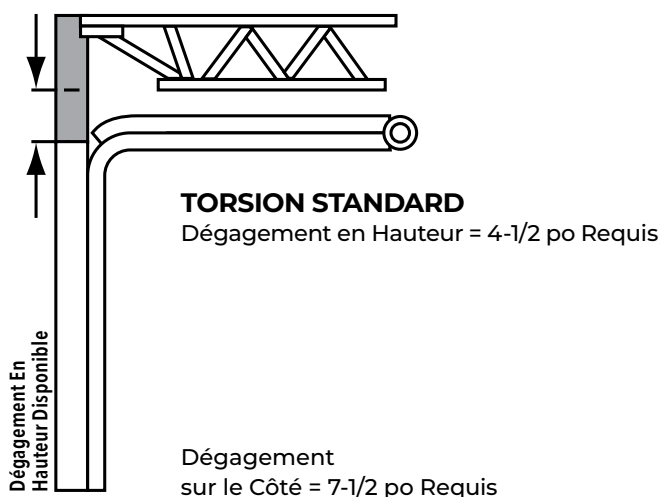

Dégagement en Hauteur = Distance entre la partie supérieure de la porte et l'obstruction la plus proche (ferme de toit, plafond ou luminaire). Un dégagement supplémentaire pouvant aller jusqu'à 3 po peut être exigé pour un ouvre-porte à glissières.

REMARQUE : Les dimensions énumérées couvrent la plupart des applications communes sur les portes mesurant jusqu'à 8 pi 0 po de hauteur et utilisant un rail de 2 po.

GUIDE DE SÉLECTION DE FENÊTRES

Ajoutez une touche personnelle grâce à des fenêtres vitrées designer.
Offertes sur Acier Contemporain, Acier Standard OR, ARGENT et BRONZE.

UNIE

Simple vitrage, verre double résistance.



Régulière



Allongée

INSERTION DÉCORATIVE

Habilitez nos fenêtres unie avec des Insertion Décorative protégés contre les UV et de couleurs assorties. Ils se clipsent simplement sur nos fenêtres unie.



Charleston 508



Charleston 608



Colonial 509



Stockton 612



Sunset 502 (7pi, 7pi 6po, 12pi seulement)



Prairie 510



Prairie 610



Sunset 501 (largeur de 8pi, 9pi, 12pi, 16pi, 17pi, 18pi, 20pi seulement)



Madison 611



Sunset 503 (8pi, 9pi, 16pi, 17pi, 18pi seulement)



Madison Arch 613



Sunset 504 (14pi, 15pi, 15pi 6po seulement)



Sunset 601



Sunset 505 (16pi, 17pi, 18pi seulement)



Sunset 603



Sunset 506 (10pi, 20pi seulement)



Sunset 605 (15pi, 15pi 6po, 16pi, 17pi, 18pi seulement)

Les Inserts de la Série Designer sont offerts sur les Modèles Acier Contemporain 7201, 7131, 6201, 6131 et sur tous les Modèles Acier standard Or, Argent et Bronze.

SÉRIE ARCHITECTURALE

Pour une zone de vision plus grande, choisissez nos options de la Série Architecturale.



Unie Régulière



REC12



SQ22



Unie Allongée



REC14



SQ24



ARCH1



Arch1 avec Carrelage Vertical



Arch1 avec Carrelage



ARCH2



Arch2 avec Carrelage Vertical



Arch2 avec Carrelage



Trenton® Régulière



Trenton® Allongé



Fer Forgé Régulier*



Kristin® Régulière



Kristin® Allongé



Fer Forgé Allongé*



Clayton™ Régulière

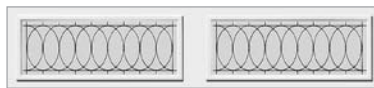

Clayton™ Allongé



Fer Forgé Arch*

*Offerte uniquement non isolée.

Les fenêtres de la Série Architecturale ne sont pas offertes sur le Modèle Acier Contemporain 6131, les Modèles Acier Standard Or 6130 et 6133, Acier Standard Argent ou Bronze.

Les fenêtres en acrylique nécessitent un nettoyage spécial. Pour nettoyer l'acrylique, n'utilisez jamais de produits contenant de l'ammoniac ou des produits pétroliers. Pour des détails complets, veuillez vous rendre sur la page holmesgaragedoor.com/acrylic.

CONTEMPORAIN MINCE

Les fenêtres Slim Contemporain sont conçues pour rehausser l'esthétique pure commune à l'architecture moderne.

Les fenêtres Slim Contemporain mesurent 37 po x 8 po, les cadres en aluminium étant offerts en argent anodisé ou en noir thermolaqué.



378SV – Argent



378BK – Noir

Offertes uniquement sur les Modèles Acier Contemporain 7208, 7209, 6208 et 6209.

Le verre est offert dans différents designs en fonction du modèle de porte. Les options comprennent le verre acrylique, clair, givré, martelé, Intimité et chute d'eau ainsi que les versions verre isolant pour une porte plus écoénergétique.



Clair



Givré



Martelé



Intimité

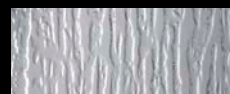

Chute d'eau

Pour les options de verre spécial, voir la page 43.

OPTIONS DE VERRE DE CLASSE RÉSIDENTIELLE

Le verre est offert dans différents designs en fonction du modèle de porte. Les options comprennent le verre acrylique, transparent, givré, grainé, translucide, canisse étroite et pluie ainsi que les versions verre isolant pour une porte plus écoénergétique.

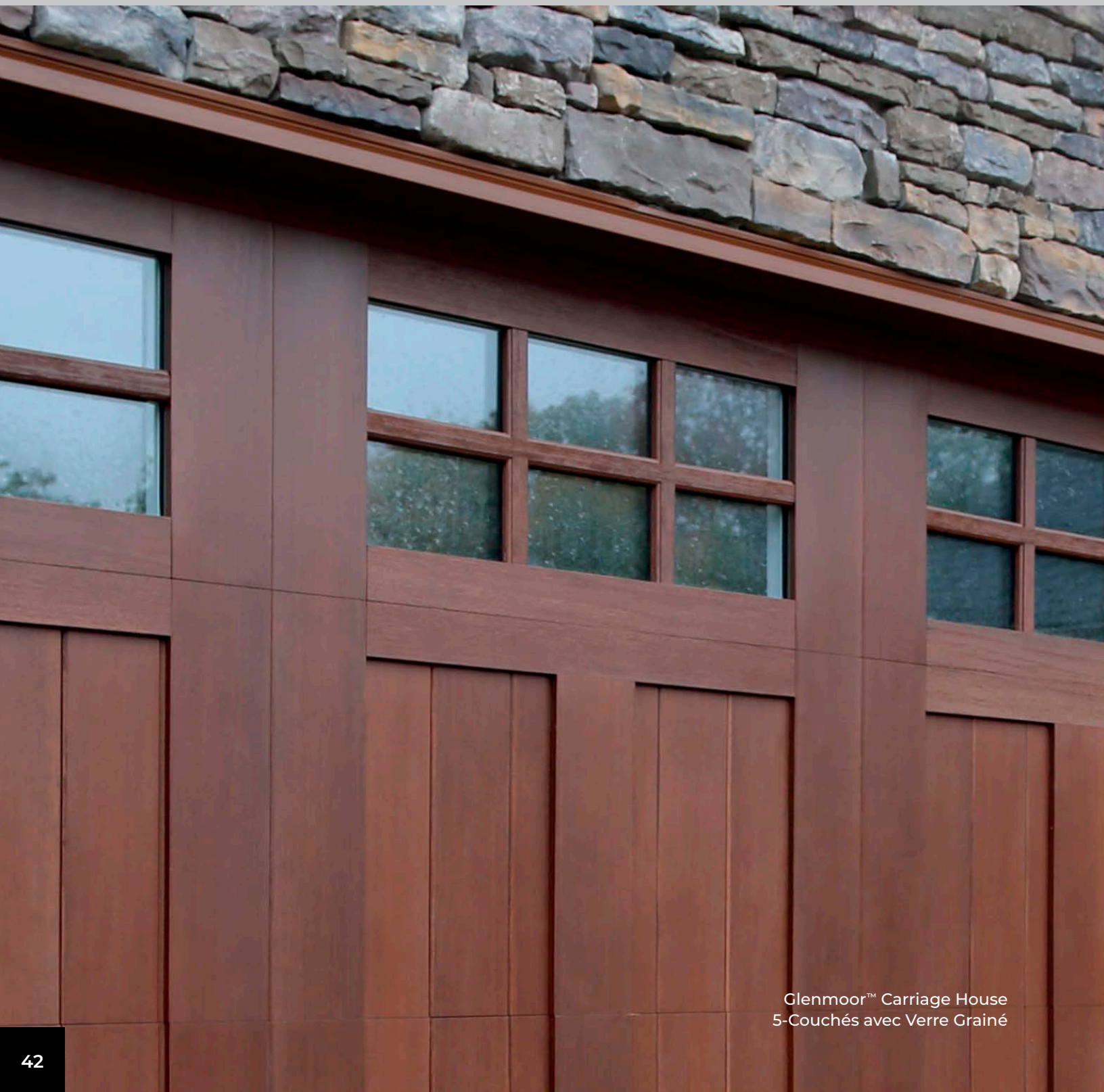

Glenmoor™ Carriage House
5-Couchés avec Verre Grainé

GLENMOOR™, SETTLERS®, ACIER ARTISTRY® ET ACIER WESTPORT™



Givré



Martelé



Intimité



Chute d'Eau

ACIER STANDARD OR, ARGENT ET BRONZE



Givré



Martelé



Intimité



Chute d'Eau

ACIER CONTEMPORAIN

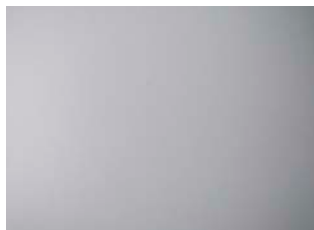

Givré Trepé



Intimité Trepé



Reed Trepé



Chute d'Eau Trepé

SEMI-PERSONNALISÉ LODGEWOOD®



Givré



Martelé



Intimité



Reed



Chute d'Eau

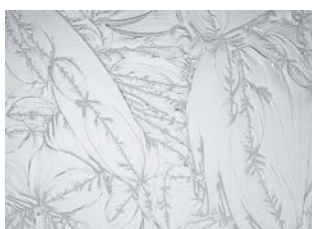

Glu Chip Givré



Delta Givré

Le verre grainé n'est pas offert sur Glenmoor™ Moderne, Acier Standard Argent et Acier Standard Bronze. Moyennant des frais supplémentaires pour l'application du verre en option.

ACIER COMMERCIALE OR

Pour vos applications commerciales, la structure à trois-couches permet à la porte d'être robuste, silencieuse et écoénergétique.

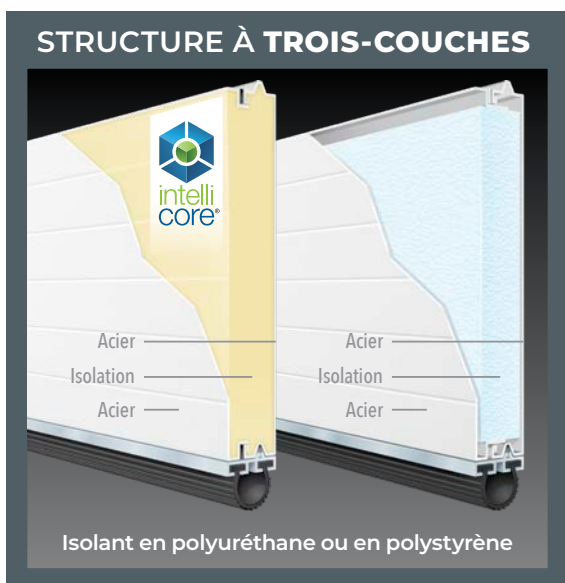

STYLES DE PORTE



Panneau à Nervures Peu Profondes Holmes 240U, 240, 210U, 210

CONSTRUCTION ET FINI

- Isolant en polyuréthane Intellcore® de 2 po ou 1-3/8 po d'épaisseur (Valeur «R» respectives de 18.4 et 12.9).
- Isolant en polystyrène de 2 po ou 1-3/8 po d'épaisseur (Valeur «R» respectives de 9.0 et 6.5).
- L'isolant est scellé sous pression entre deux couches d'acier.
- Résistance et robustesse supérieures.
- Efficacité énergétique maximale et fonctionnement silencieux.
- Style de panneau côtelé et dix couleurs disponibles.
- Galets de qualité industrielle.
- Rail, quincaillerie et ressorts robustes de qualité industrielle.

OPTIONS DE COULEURS

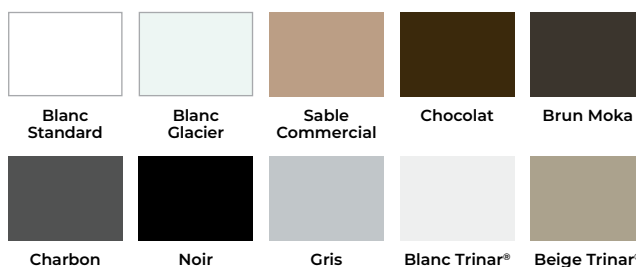

La couleur réelle peut varier en raison du procédé d'impression.
Couleurs non offertes sur tous les modèles.
Pour la disponibilité, communiquez avec le service à la clientèle.

FENÊTRES



24 po × 8 po



24 po × 12 po



Section Pleine Vision

Voir les pages 40 et 41 pour les autres fenêtres offertes.

ACIER COMMERCIALE ARGENT ET BRONZE

Les portes nervurées de classe commerciale sont offertes avec ou sans isolant.

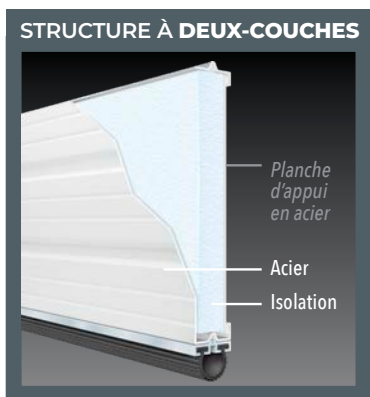

CONSTRUCTION ET FINI

- L'isolant en polystyrène de 1-3/8 po d'épaisseur (Valeur «R» 6.6) est derrière une paroi extérieure en acier.
- Efficacité énergétique renforcée.
- Galets de qualité industrielle.
- Rail, quincaillerie et ressorts robustes de qualité industrielle.



CONSTRUCTION ET FINI

- Structure en acier robuste et économique.
- Galets de qualité industrielle.
- Rail, quincaillerie et ressorts robustes de qualité industrielle.

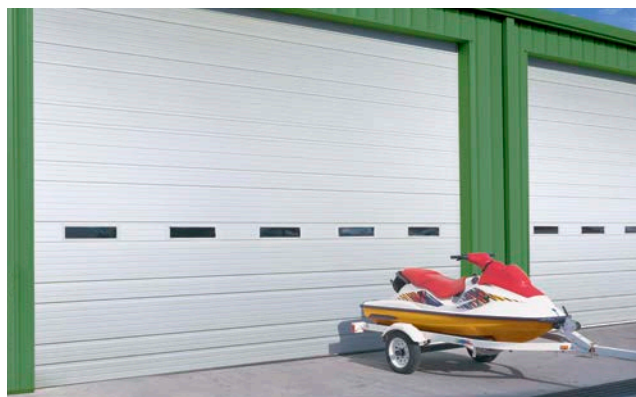

STYLES DE PORTE



Panneau à Nervures Profondes Holmes 224V, 224S, 225V, 225S



Panneau à Nervures Profondes Holmes 224,

OPTIONS DE COULEURS



Blanc Standard

Sable Commercial

Chocolat

Gris

Blanc Trinar®

La couleur réelle peut varier en raison du procédé d'impression.
Couleurs non offertes sur tous les modèles.
Pour la disponibilité, communiquez avec le service à la clientèle.

FENÊTRES

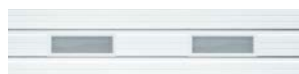

24 po x 6 po



24 po x 12 po



Section Pleine Vision

OPTIONS DE RAILS DE CLASSE COMMERCIALE

Choisissez parmi les options de rails ci-dessous celle qui est appropriée pour votre nouvelle porte de garage de classe commerciale.

RAYON STANDARD

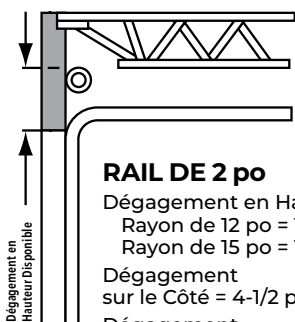

RAIL DE 2 po

Dégagement en Hauteur :
Rayon de 12 po = 1-1/2 po Requis
Rayon de 15 po = 15-1/2 po Requis
Dégagement sur le Côté = 4-1/2 po Requis
Dégagement vers l'arrière = Hauteur de porte Plus de 23 po Requis

RAIL DE 3 po

Dégagement en Hauteur = 16-1/2 po Requis
Dégagement sur le Côté = 5-1/2 po Requis
Dégagement vers l'arrière = Hauteur de porte Plus de 25 po Requis

MONTAGE AVANT POUR FAIBLE DÉGAGEMENT EN HAUTEUR

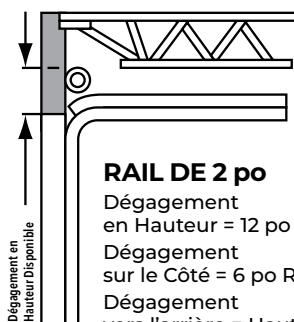

RAIL DE 2 po

Dégagement en Hauteur = 12 po Requis
Dégagement sur le Côté = 6 po Requis
Dégagement vers l'arrière = Hauteur de porte Plus de 23 po Requis

RAIL DE 3 po

Dégagement en Hauteur = 14-1/2 po Requis
Dégagement sur le Côté = 6-1/2 po Requis
Dégagement vers l'arrière = Hauteur de porte Plus de 25 po Requis
(limite de 1,200 lb pour le poids de la porte)

MONTAGE ARRIÈRE POUR FAIBLE DÉGAGEMENT EN HAUTEUR

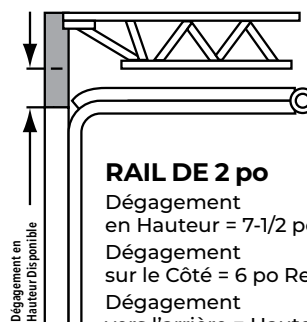

RAIL DE 2 po

Dégagement en Hauteur = 7-1/2 po Requis
Dégagement sur le Côté = 6 po Requis
Dégagement vers l'arrière = Hauteur de porte Plus de 30 po Requis

RAIL DE 3 po

Dégagement en Hauteur = 8-1/2 po Requis
Dégagement sur le Côté = 6-1/2 po Requis
Dégagement vers l'arrière = Hauteur de porte Plus de 32 po Requis
(limite de 800 lb pour le poids de la porte)

LEVÉE VERTICALE



RAIL DE 2 po

Dégagement en Hauteur = Hauteur de porte Plus de 12 po Requis
Dégagement sur le Côté = 4-1/2 po Requis
Dégagement vers l'arrière = 23 po Requis

RAIL DE 3 po

Dégagement en Hauteur = Hauteur de porte Plus de 12 po Requis
Dégagement sur le Côté = 5-1/2 po Requis
Dégagement vers l'arrière = 23 po Requis

GRANDE LEVÉE



La grande levée est égale à la distance entre la partie supérieure de la porte et la partie inférieure du rail horizontal.

RAIL DE 2 po

La grande levée maximale est égale au dégagement en Hauteur disponible moins 12 po.
Dégagement sur le Côté = 4-1/2 po Requis

RAIL DE 3 po

La grande levée maximale est égale au dégagement en Hauteur disponible moins 14 po.
Dégagement sur le Côté = 5-1/2 po Requis
(Hauteur minimale de levée = 12 po Requis)

PENTE DE TOIT

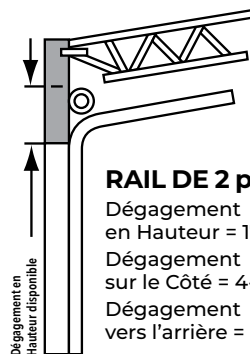

RAIL DE 2 po

Dégagement en Hauteur = 17 po Requis
Dégagement sur le Côté = 4-1/2 po Requis
Dégagement vers l'arrière = Hauteur de porte Plus de 23 po Requis

RAIL DE 3 po

Dégagement en Hauteur = 18-1/2 po Requis
Dégagement sur le Côté = 5-1/2 po Requis
Dégagement vers l'arrière = Hauteur de porte Plus de 25 po Requis

Dégagement en Hauteur = Distance entre la partie supérieure de la porte et l'obstruction la plus proche (ferme de toit).
Les dimensions énumérées couvrent la plupart des applications communes utilisant de la quincaillerie standard.

REMARQUE : Un dégagement supplémentaire pouvant aller jusqu'à 4 po peut être exigé pour un ouvre-porte à glissières.

PORTES DE GARAGE À ENROULEMENT



Modèle 270H

OR

- Terminaux Routiers
- Bâtiments avec Charpente à Poteaux
- Entrepôts pour L'industrie Légère
- Remorques de Chantier
- Remises pour Machines Agricoles
- Offertes dans les tailles de 2 pi 6 po de largeur x 3 pi de hauteur jusqu'à 12 pi de largeur x 14 pi de hauteur
- La dimension de la porte doit correspondre à l'ouverture brute*

*La porte fournie sera de 7 po à 8 po plus large que l'ouverture



Modèle 260H

BRONZE

- Hangars Agricoles
- Mini Entrepôts
- Remises
- Hangars à Bateaux
- Autres applications à utilisation légère
- Offertes dans les tailles de 2 pi 6 po de largeur x 3 pi de hauteur jusqu'à 12 pi de largeur x 14 pi de hauteur
- La dimension de la porte doit correspondre à l'ouverture brute*

*La porte fournie sera de 2 po à 4 po plus large que l'ouverture

PEINTURE POLYESTER SILICONÉ*

32 finitions s'adaptent à tous les bâtiments

Bronze	Rouge Cèdre	Brun Continental	Sable du Désert	Dune
Blanc Brillant	Vert LG (Forêt)	Pierre Claire	Grès	Blanc Satiné
Gris Silhouette	AG Galvalume	Vert Colonie	Gris Anthracite	Evergreen
Vert Fougère	Bleu Polaire	Bleu Roi	Bleu Élégant	Orange Coucher de Soleil
Bleu Sarcelle	Bleu Ultra Marine	Rouge Patriote	Coucher de Soleil Sur La Sierra	Rouge Valentine
EXR Wasabi	Cocktail Pomme Citron Vert	Bleu Sarcelle Foncé	Marron	Jaune Sécurité
Jaune LS	Noir de Charbon			

*La couleur réelle peut varier en raison du procédé d'impression.

PRISE DE MESURES POUR VOTRE NOUVELLE PORTE

Mesurez en pieds et en pouces la largeur et la hauteur de la porte existante. Ceci détermine la taille de la porte qu'il vous faut. L'ouverture brute doit être de la même taille que la porte.

LARGEUR : _____ **HAUTEUR :** _____

8 pi, 9 pi, 10 pi et 16 pi sont les largeurs de porte de garage les plus communes. 7 pi et 8 pi sont les hauteurs de porte de garage les plus communes.

Mesurez le dégagement en hauteur, soit la distance entre la partie supérieure de la porte et le plafond (ou la première obstruction, par exemple un luminaire).

DÉGAGEMENT EN HAUTEUR : _____

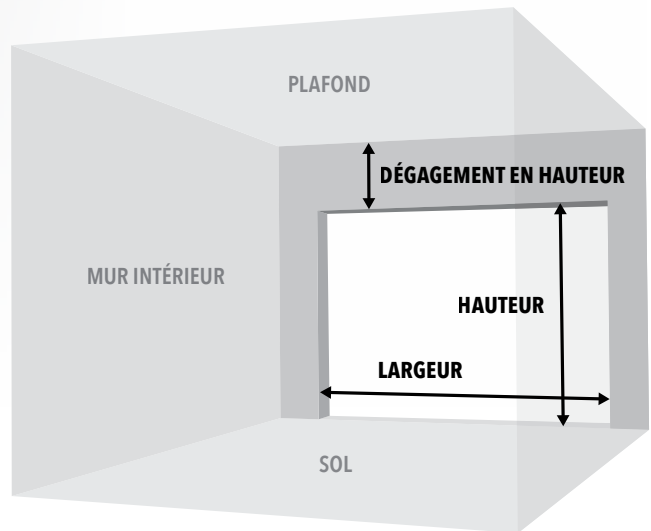

VISITEZ NOTRE SITE WEB

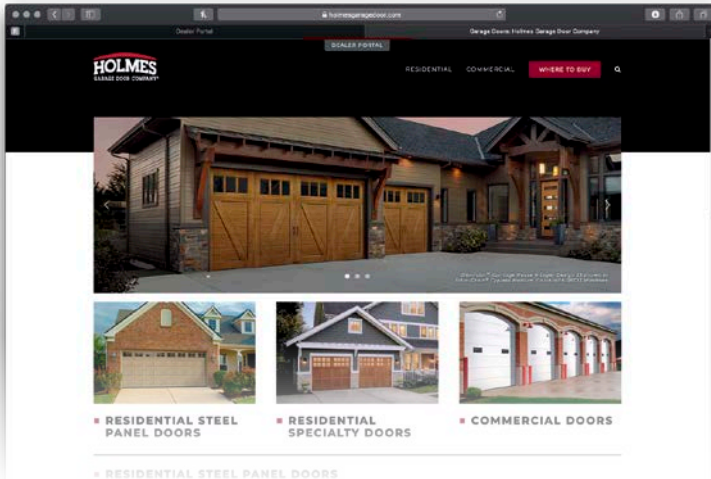

Rendez-vous sur notre site Web aujourd'hui pour commander des échantillons de couleurs, pour avoir des conseils sur le choix de la bonne porte, des instructions pour l'installation ou des informations sur la façon d'entretenir votre nouvelle porte de garage Holmes!

Veillez nous rendre visite sur le site www.holmesgaragedoor.com

ou appeler le service d'assistance téléphonique Holmes Helpline® au 800-557-0488.

